

FEPA TEX

ZEILRINGEN

ACCESSOIRES

TEXTILES

ZEILRING MACHINES

WERKPLAATS INRICHTING



FEPA**TEX**

EYELETS | ACCESSORIES | TEXTILES | MACHINES

Innovation is our color
Orange is our signature

Catalogus 2025

Wie is Fepatex:

Fepatex is een toonaangevende producent en leverancier van hoogwaardige zeilringen, zeilringmachines en slimme werkplaatsoplossingen voor de maakindustrie. Met ons brede assortiment vindt u alles om uw productie slimmer, sterker en efficiënter te organiseren. Samen met ons aanbod aan accessoires en textiel leveren wij een compleet pakket dat de prestaties van iedere productieomgeving verbetert. Onze kracht ligt in het ontwikkelen van totaaloplossingen die kwaliteit en innovatie combineren.

Waar staan wij voor:

Bij Fepatex staan innovatie, kwaliteit en klanttevredenheid centraal. Wij ontwikkelen en produceren zelf hoogwaardige zeilringen, zeilringmachines en slimme werkplaatsinrichtingen, zoals confectietafels, roll handling, op-en afrol oplossingen en interne transportsystemen. Onze Profitex werkplaatsoplossingen bieden praktische en efficiënte toepassingen die direct bijdragen aan het verbeteren van productieprocessen. Daarnaast werken wij nauw samen met sterke partners en merken in de branche om ons aanbod te verrijken en ons totaalconcept voor onze klanten compleet te maken. Met een betrokken sales team, eigen werkplaats en ervaren service team bieden wij deskundig advies en maatwerk die aansluiten op de specifieke wensen van onze klanten. Met passie en jarenlange internationale ervaring ondersteunen wij bedrijven bij het realiseren van efficiëntere, duurzamere en toekomstbestendige processen.

Samen geven we vorm aan de toekomst van de maakindustrie!

Bij Fepatex geloven wij dat echte innovatie begint met samenwerking. Door uw expertise te combineren met onze slimme oplossingen, praktische innovaties en betrouwbare ondersteuning creëren we samen productieomgevingen die sterker, slimmer en duurzamer zijn. Met Fepatex kiest u voor kwaliteit, betrouwbaarheid en innovatie.



ZEILMAKERIJ



MARITIEM



SIGNING



TENTEN



GLAMPING

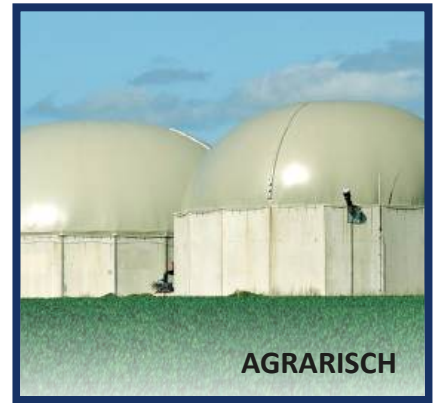

AGRARISCH



GRAFISCH



FASHION



INDUSTRIE



OUTDOOR LIVING



GORDIJNEN



AUTOMOTIVE

- ▶ Zeilringen
- ▶ Accessories
- ▶ Textiles
- ▶ Zeilringmachines
- ▶ Werkplaatsinrichting

Your Eyelet specialist



ZEILRINGEN

1.1 ZEILRINGEN

Zeilringen FP
Zeilringen NL
Zeilringen DIN
Zeilringen B
Zeilringen FR

1.2 OVAAL & TOURNIQUETS

Tourniquets
Ovale zeilringen
Rechthoekige zeilringen

1.3 HEAVY DUTY

Grommets SPUR
Grommets Marine Grade
Grommets US

1.4 GORDIJNRINGEN

Gordijnringen Messing
Gordijnringen IJzer
Gordijnringen ECO

1.5 KLEINE ZEILRINGEN

Kleine zeilringen

1.5 ZELFSNIJDEND

Zelfsnijdende zeilringen

1.6 KUNSTSTOF RINGEN

Duurzame zeilringen
Kunststof zeilringen
Transparante zeilringen

1.7 GRAFISCHE ZEILRINGEN

Notaris & Papierringen
Ordnerringen

1.7 FASHION ZEILRINGEN

Fashion zeilringen
Fantasy & Logo

1.8 SPECIALS

Hoge zeilringen
Korte zeilringen

De productie van zeilringen

Zeilringen worden produceren door middel van het stansen van bandstaal van diversen metalen in diverse diktes. Bij Fepatex combineren wij traditionele technieken met moderne technologie voor constante kwaliteit. Dankzij de progressieve mallen hebben onze zeilringen zeer kleine toleranties, zijn maatvast en een strakke afwerking. De keuze voor het juiste bandstaal en de mate van afwerkingen bepalen uiteindelijk de prijs en de kwaliteit van de zeilringen.



Prijs en kwaliteit

De dikte van het bandstaal is nauwkeurig afgestemd op het type, formaat en de toepassing van de zeilring. Door te variëren in diktes vinden wij altijd de optimale balans tussen stevigheid en prijs. De uiteindelijke kostprijs hangt af van meerdere factoren: de kiloprijs van het staal, de omvang van de productie en de gewenste afwerking. Zo leveren wij voor elke toepassing de juiste zeilring met de beste verhouding tussen prijs en kwaliteit.



Het grootste assortiment

Fepatex biedt een van de breedste assortimenten zeilringen in Europa. Wij leveren ringen in uiteenlopende maten en materialen, waaronder messing, ijzer, roestvrij staal, aluzink en aluminium. Dankzij dit brede aanbod hebben wij altijd een passende oplossing voor iedere toepassing in de technische confectie- en maakindustrie of het nu gaat om standaard confectiewerk, zware toepassingen of gespecialiseerde projecten.



Snelle levering, flexibele productie

Omdat wij onze productie volledig in eigen beheer uitvoeren, kunnen wij zowel grote series als kleine oplages zeer snel leveren. Zo bedienen we klanten flexibel en op maat. Naast zeilringen produceren wij ook automatische nietjes, holnieten, haken en drukknopen, waardoor Fepatex een totaalleverancier is voor metaalfournituren binnen de confectie- en maakindustrie.



Duurzaamheid & Milieu

Bij Fepatex staat duurzaamheid hoog in het vaandel. Onze zeilringen worden milieuvriendelijk geproduceerd en voldoen aan de meeste recente internationale normen. Alle zeilringen worden conform Oeko-Tex® gemaakt, wat garandeert dat de productie veilig is voor mens en milieu. Zo voldoen wij aan de groeiende vraag naar duurzame producten, zonder concessies aan kwaliteit of levensduur. Onze klanten krijgen altijd een betrouwbare én milieuvriendelijke keuze.



Messing

Messing is een koper-zinklegering, meestal 2/3 koper en 1/3 zink. Het combineert sterkte met een hoge corrosiebestendigheid en is eenvoudig te bewerken. Een belangrijk voordeel is dat messing niet roest, waardoor het geschikt is voor binnen- en buitentoeepassingen. Het is bovendien het meest gebruikte materiaal voor zeilringen. Messing laat zich goed nabehandelen met technieken zoals galvaniseren of poedercoaten, waardoor de uitstraling en functionaliteit eenvoudig aangepast kunnen worden. Dankzij de balans tussen duurzaamheid, verwerkbaarheid en veelzijdigheid vormt messing een betrouwbare keuze voor uiteenlopende toepassingen in de technische confectie- en maakindustrie.



IJzer

IJzer is een sterk en prijstechnisch aantrekkelijk materiaal voor zeilringen, maar wel gevoelig voor roest. Het is harder dan messing, waardoor meer kracht nodig is bij het plaatsen en intensieve verwerking lastiger wordt. Voor binnen- of kortdurend gebruik vormt roest minder snel een probleem, maar buiten of in vochtige omstandigheden is het risico groter. Behandelingen zoals galvaniseren of verzinken vertragen roestvorming, al hangt de bescherming sterk af van de laagdikte en de omgeving. IJzer is vooral geschikt wanneer prijs en sterkte belangrijker zijn dan duurzaamheid en wordt vaak toegepast in tijdelijke of minder veeleisende situaties.



Aluzink

Aluzink is een legering van aluminium en zink. Het materiaal staat bekend als vangrailstaal en biedt een betere corrosiebestendigheid dan gewoon verzinkt ijzer. Aluzink zeilringen zijn betaalbaar en duurzaam, zonder dat een extra behandeling nodig is. Het materiaal is echter ruw en kan bij contact met lichte PVC- of textieldoeken zwarte vlekken veroorzaken. Daarom worden aluzink ringen vooral toegepast in industriële omgevingen waar esthetiek minder belangrijk is en een beperkte roestgarantie volstaat. Door de combinatie van sterkte, brandwerendheid en betaalbaarheid vormt aluzink een praktische keuze voor functionele toepassingen.



Aluminium

Aluminium is licht, buigzaam en roestvrij, waardoor het ideaal is voor toepassingen waarbij gewicht en corrosiebestendigheid belangrijk zijn. Het materiaal is makkelijk te verwerken, maar kan eenvoudig vervormen en is daardoor minder geschikt voor automatische ringmachines. Omdat aluminium onbehandeld is, kan het bij contact met PVC of textiel zwarte vlekken veroorzaken. Het wordt daarom vooral gebruikt in lichtere toepassingen waar een lage belasting en tijdelijk gebruik voldoende zijn. Aluminium is een goede keuze wanneer een combinatie van roestbestendigheid en laag gewicht belangrijk is, maar minder geschikt voor intensieve of langdurige gebruik.



RVS

RVS (roestvast staal) is een legering van ijzer, chroom, nikkel, koolstof en staat bekend om zijn uitstekende weerstand tegen vocht en buitenlucht. Voor zeilringen wordt meestal RVS 304 gebruikt: hard, licht magnetisch en redelijk roestbestendig. Deze kwaliteit vergroot de levensduur aanzienlijk, maar biedt geen volledige bescherming in extreem vochtige of zoute omgevingen. Voor zwaardere omstandigheden is RVS 316 beter geschikt, omdat deze legering extra bescherming biedt tegen corrosie. RVS is duurzaam, onderhoudsvriendelijk en sterk en wordt veel toegepast in de maritieme en outdoorsector, waar betrouwbaarheid en lange levensduur belangrijk zijn.

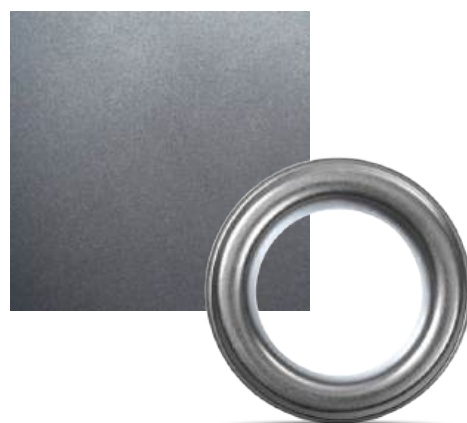

Metal Coated

Metal Coated zeilringen zijn vervaardigd uit aluzink en voorzien van een speciale nikkel-zinkbehandeling met een transparante bescherm laag. Deze extra laag verhoogt de corrosiebestendigheid en voorkomt dat de ringen afgeven op PVC, textiel of andere doeksoorten. Zo blijven de ringen duurzaam en behoudt het doek zijn schone uitstraling. Dankzij de combinatie van de basissterkte van aluzink en de bescherming van de coating vormen Metal Coated ringen een betrouwbare oplossing voor diverse toepassingen. Ze bieden een goede balans tussen prijs, duurzaamheid en esthetiek en zijn daarmee geschikt voor zowel functioneel als representatief gebruik.

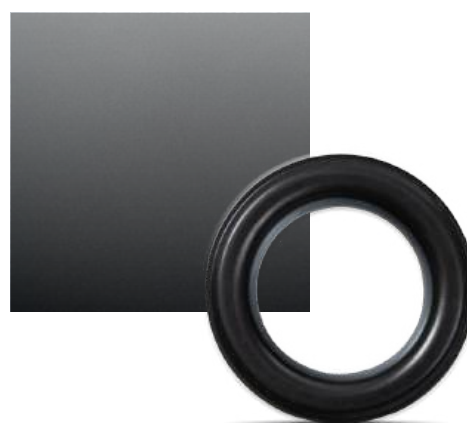

Galvaniseren

Galvaniseren is een oppervlaktebehandeling waarbij een dunne laag metaal, zoals zink of nikkel, wordt aangebracht op een ander metaaloppervlak. Dit gebeurt via een elektrolytisch of chemisch proces en biedt bescherming tegen corrosie en slijtage. Door zeilringen te galvaniseren worden ze beter bestand tegen weersinvloeden en krijgen ze een langere levensduur. Naast bescherming zorgt galvaniseren ook voor een uniforme en vaak glanzende uitstraling, waardoor het materiaal er representatief uitziet. De effectiviteit van de behandeling hangt af van de laagdikte en de omstandigheden waarin de ringen worden gebruikt.



Kleuren

Naast technische behandelingen kunnen zeilringen ook worden voorzien van een decoratieve afwerking. Fepatex biedt hiervoor diverse mogelijkheden, zoals verven, poedercoaten, laseren en sublimeren. Zo kunnen ringen niet alleen functioneel, maar ook visueel afgestemd worden op het gewenste ontwerp of de huisstijl. Door de juiste kleur of afwerking te kiezen sluiten zeilringen perfect aan bij de uitstraling van een project. Voor inspiratie en de beschikbare kleuren verwijst Fepatex naar de kleurkaarten, waarin verschillende varianten duidelijk zijn weergegeven. Dankzij deze mogelijkheden kunnen zeilringen zowel technisch voldoen als esthetisch bijdragen aan een professioneel eindresultaat.



Grijs



Blauw



Oranje



Rood



Wit



Groen



Print



Glitter



Wood Look



Strass



Laser Metallic



Laser



Messing 009



Nikkel 002



Zwart 040



Antiek Goud 014



Antiek Koper 022



Antiek Nikkel 017



Antiek Brons 039



Satijn Goud 010



Satijn Nikkel 011



Mat Zwart 102



RVS 050



Aluzink 000



MESSING

		A	B	C	Doos	MOQ
1184.1000.0009	Zeilringen FP10	10	18	6,8	20.000	1.000 st
1184.1200.0009	Zeilringen FP12	12	22	8,1	10.000	1.000 st
1184.1400.0009	Zeilringen FP14	14	24	7,8	8.000	1.000 st
1184.1600.0009	Zeilringen FP16	16	30	9,4	6.000	1.000 st
1184.2000.0009	Zeilringen FP20	20	34	9,4	4.000	1.000 st
1400.2500.0009	Zeilringen 25mm	25	44	11,2	500	500 st
1400.4000.0009	Zeilringen 40mm	40	62	12,0	500	500 st



NIKKEL

		A	B	C	Doos	MOQ
1184.1000.0002	Zeilringen FP10	10	18	6,8	20.000	1.000 st
1184.1200.0002	Zeilringen FP12	12	22	8,1	10.000	1.000 st
1184.1400.0002	Zeilringen FP14	14	24	7,8	8.000	1.000 st
1184.1600.0002	Zeilringen FP16	16	30	9,4	6.000	1.000 st
1184.2000.0002	Zeilringen FP20	20	34	9,4	4.000	1.000 st
1400.2500.0002	Zeilringen 25mm	25	44	11,2	500	500 st
1400.4000.0002	Zeilringen 40mm	40	62	12,0	500	500 st



ZWART

		A	B	C	Doos	MOQ
1184.1000.0040	Zeilringen FP10	10	18	6,8	20.000	1.000 st
1184.1200.0040	Zeilringen FP12	12	22	8,1	10.000	1.000 st
1184.1400.0040	Zeilringen FP14	14	24	7,8	8.000	1.000 st
1184.1600.0040	Zeilringen FP16	16	30	9,4	6.000	1.000 st
1184.2000.0040	Zeilringen FP20	20	34	9,4	4.000	1.000 st
1400.2500.0040	Zeilringen 25mm	25	44	11,2	500	500 st
1400.4000.0040	Zeilringen 40mm	40	62	12,0	500	500 st

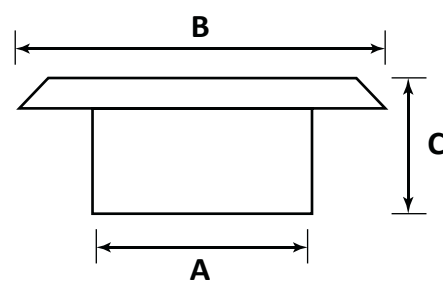

		RVS	A	B	C	Doos	MOQ
	1184.1000.0050	Zeilringen FP10	10	18	6,8	20.000	1.000 st
	1184.1200.0050	Zeilringen FP12	12	22	8,1	10.000	1.000 st
	1184.1600.0050	Zeilringen FP16	16	30	9,4	6.000	1.000 st
	1184.2000.0050	Zeilringen FP20	20	34	9,4	4.000	1.000 st
	1400.2500.0050	Zeilringen 25mm	25	44	11,2	500	500 st
	1400.4000.0050	Zeilringen 40mm	40	62	12,0	500	500 st

		IJZER NIKKEL	A	B	C	Doos	MOQ
	1184.1000.1002	Zeilringen FP10	10	18	6,8	20.000	1.000 st
	1184.1200.1002	Zeilringen FP12	12	22	8,1	10.000	1.000 st
	1184.1600.1002	Zeilringen FP16	16	30	9,4	6.000	1.000 st
	1184.2000.1002	Zeilringen FP20	20	34	9,4	4.000	1.000 st
	1400.2500.1002	Zeilringen 25mm	25	44	11,2	500	500 st
	1400.4000.1002	Zeilringen 40mm	40	62	12,0	500	500 st

		ALUZINK	A	B	C	Doos	MOQ
	1184.1000.0000	Zeilringen FP10	10	18	6,8	20.000	1.000 st
	1184.1200.0000	Zeilringen FP12	12	22	8,1	10.000	1.000 st
	1184.1600.0000	Zeilringen FP16	16	30	9,4	6.000	1.000 st
	1184.2000.0000	Zeilringen FP20	20	34	9,4	4.000	1.000 st
	1184.2500.0000	Zeilringen 25mm	25	44	11,2	500	500 st
	1184.4000.0000	Zeilringen 40mm	40	62	12,0	500	500 st

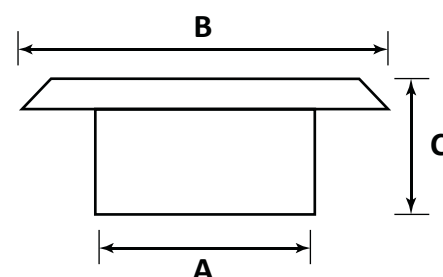

**MESSING AUTOMAAT**

		A	B	C	Doos	MOQ
1184.1005.0009	Zeilringen FP10-M	10	18	6,8	20.000	1.000 st
1184.1205.0009	Zeilringen FP12-M	12	22	8,1	10.000	1.000 st
1184.1405.0009	Zeilringen FP14-M	14	24	7,8	8.000	1.000 st
1184.1605.0009	Zeilringen FP16-M	16	30	9,4	6.000	1.000 st
1184.2005.0009	Zeilringen FP20-M	20	34	9,4	4.000	1.000 st

**NIKKEL AUTOMAAT**

		A	B	C	Doos	MOQ
1184.1005.0002	Zeilringen FP10-M	10	18	6,8	20.000	1.000 st
1184.1205.0002	Zeilringen FP12-M	12	22	8,1	10.000	1.000 st
1184.1405.0002	Zeilringen FP14-M	14	24	7,8	8.000	1.000 st
1184.1605.0002	Zeilringen FP16-M	16	30	9,4	6.000	1.000 st
1184.2005.0002	Zeilringen FP20-M	20	34	9,4	4.000	1.000 st

**ZWART AUTOMAAT**

		A	B	C	Doos	MOQ
1184.1005.0040	Zeilringen FP10-M	10	18	6,8	20.000	1.000 st
1184.1205.0040	Zeilringen FP12-M	12	22	8,1	10.000	1.000 st
1184.1405.0040	Zeilringen FP14-M	14	24	7,8	8.000	1.000 st
1184.1605.0040	Zeilringen FP16-M	16	30	9,4	6.000	1.000 st
1184.2005.0040	Zeilringen FP20-M	20	34	9,4	4.000	1.000 st

* Volautomat ringen 25 & 40mm op aanvraag

RVS AUTOMAAT

		A	B	C	Doos	MOQ
1184.1005.0050	Zeilringen FP10-M	10	18	6,8	20.000	1.000 st
1184.1205.0050	Zeilringen FP12-M	12	22	8,1	10.000	1.000 st
1184.1605.0050	Zeilringen FP16-M	16	30	9,4	6.000	1.000 st
1184.2005.0050	Zeilringen FP20-M	20	34	9,4	4.000	1.000 st

IJZER NIKKEL AUTOMAAT

		A	B	C	Doos	MOQ
1184.1005.1002	Zeilringen FP10-M	10	18	6,8	20.000	1.000 st
1184.1205.1002	Zeilringen FP12-M	12	22	8,1	10.000	1.000 st
1184.1605.1002	Zeilringen FP16-M	16	30	9,4	6.000	1.000 st
1184.2005.1002	Zeilringen FP20-M	20	34	9,4	4.000	1.000 st

ALUZINK AUTOMAAT

		A	B	C	Doos	MOQ
1184.1005.0000	Zeilringen FP10-M	10	18	6,8	20.000	1.000 st
1184.1205.0000	Zeilringen FP12-M	12	22	8,1	10.000	1.000 st
1184.1605.0000	Zeilringen FP16-M	16	30	9,4	6.000	1.000 st
1184.2005.0000	Zeilringen FP20-M	20	34	9,4	4.000	1.000 st

METAL COATED AUTOMAAT

		A	B	C	Doos	MOQ
1184.1005.0055	Zeilringen FP10-M	10	18	6,8	20.000	1.000 st
1184.1205.0055	Zeilringen FP12-M	12	22	8,1	10.000	1.000 st
1184.1605.0055	Zeilringen FP16-M	16	30	9,4	6.000	1.000 st
1184.2005.0055	Zeilringen FP20-M	20	34	9,4	4.000	1.000 st





MESSING

		A	B	C	Doos	MOQ
1101.2300.0009	Zeilringen 23B/AR	9,0	16,0	7,0	15.000	1.000 st
1101.2400.0009	Zeilringen 24B/AR	10,0	17,5	6,0	15.000	1.000 st
1101.2500.0009	Zeilringen 25B/AR	10,5	20,0	8,0	10.000	1.000 st
1101.2800.0009	Zeilringen 28B/AR	13,0	24,0	9,5	10.000	1.000 st
1101.2900.0009	Zeilringen 29B/AR	14,5	25,4	10,0	10.000	1.000 st
1101.3000.0009	Zeilringen 30B/AR	16,5	28,0	10,0	6.000	1.000 st
1101.3100.0009	Zeilringen 31B/AR	19,5	31,7	10,0	6.000	1.000 st



NIKKEL

		A	B	C	Doos	MOQ
1101.2300.0002	Zeilringen 23B/AR	9,0	16,0	7,0	15.000	1.000 st
1101.2400.0002	Zeilringen 24B/AR	10,0	17,5	6,0	15.000	1.000 st
1101.2500.0002	Zeilringen 25B/AR	10,5	20,0	8,0	10.000	1.000 st
1101.2800.0002	Zeilringen 28B/AR	13,0	24,0	9,5	10.000	1.000 st
1101.2900.0002	Zeilringen 29B/AR	14,5	25,4	10,0	10.000	1.000 st
1101.3000.0002	Zeilringen 30B/AR	16,5	28,0	10,0	6.000	1.000 st
1101.3100.0002	Zeilringen 31B/AR	19,5	31,7	10,0	6.000	1.000 st



ZWART

		A	B	C	Doos	MOQ
1101.2300.0040	Zeilringen 23B/AR	9,0	16,0	7,0	15.000	1.000 st
1101.2400.0040	Zeilringen 24B/AR	10,0	17,5	6,0	15.000	1.000 st
1101.2500.0040	Zeilringen 25B/AR	10,5	20,0	8,0	10.000	1.000 st
1101.2800.0040	Zeilringen 28B/AR	13,0	24,0	9,5	10.000	1.000 st
1101.2900.0040	Zeilringen 29B/AR	14,5	25,4	10,0	10.000	1.000 st
1101.3000.0040	Zeilringen 30B/AR	16,5	28,0	10,0	6.000	1.000 st
1101.3100.0040	Zeilringen 31B/AR	19,5	31,7	10,0	6.000	1.000 st

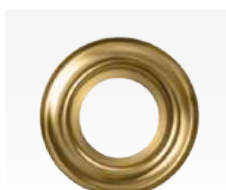
MESSING

		A	B	C	Doos	MOQ
1101.2510.0009	Zeilringen 25B/TP (1020)	10,5	20,0	8,0	10.000	1.000 st
1101.2810.0009	Zeilringen 28B/TP (1024)	13,0	24,0	9,5	10.000	1.000 st
1101.3020.0009	Zeilringen 30B/TP (1028) *	16,5	28,0	10,0	6.000	1.000 st
1101.3220.0009	Zeilringen 32B/TP (1035) *	19,5	35,0	11,0	4.000	1.000 st

NIKKEL

		A	B	C	Doos	MOQ
1101.2510.0002	Zeilringen 25B/TP (1020)	10,5	20,0	8,0	10.000	1.000 st
1101.2810.0002	Zeilringen 28B/TP (1024)	13,0	24,0	9,5	10.000	1.000 st
1101.3020.0002	Zeilringen 30B/TP (1028) *	16,5	28,0	10,0	6.000	1.000 st
1101.3220.0002	Zeilringen 32B/TP (1035) *	19,5	35,0	11,0	4.000	1.000 st

ZWART

		A	B	C	Doos	MOQ
1101.2510.0040	Zeilringen 25B/TP (1020)	10,5	20,0	8,0	10.000	1.000 st
1101.2810.0040	Zeilringen 28B/TP (1024)	13,0	24,0	9,5	10.000	1.000 st
1101.3020.0040	Zeilringen 30B/TP (1028) *	16,5	28,0	10,0	6.000	1.000 st
1101.3220.0040	Zeilringen 32B/TP (1035) *	19,5	35,0	11,0	4.000	1.000 st



* Getande tegenringen

**MESSING AUTOMAAT**

		A	B	C	Doos	MOQ
1101.2305.0009	Zeilringen 23B/VA	9,0	16,0	7,0	15.000	1.000 st
1101.2505.0009	Zeilringen 25B/VA	10,5	20,0	8,0	10.000	1.000 st
1101.2805.0009	Zeilringen 28B/VA	13,0	24,0	9,5	10.000	1.000 st
1101.3005.0009	Zeilringen 30B/VA	16,5	28,0	10,0	6.000	1.000 st
1101.3205.0009	Zeilringen 32B/VA	19,5	35,0	11,0	4.000	1.000 st

**NIKKEL AUTOMAAT**

		A	B	C	Doos	MOQ
1101.2305.0002	Zeilringen 23B/VA	9,0	16,0	7,0	15.000	1.000 st
1101.2505.0002	Zeilringen 25B/VA	10,5	20,0	8,0	10.000	1.000 st
1101.2805.0002	Zeilringen 28B/VA	13,0	24,0	9,5	10.000	1.000 st
1101.3005.0002	Zeilringen 30B/VA	16,5	28,0	10,0	6.000	1.000 st
1101.3205.0002	Zeilringen 32B/VA	19,5	35,0	11,0	4.000	1.000 st

**ZWART AUTOMAAT**

		A	B	C	Doos	MOQ
1101.2305.0040	Zeilringen 23B/VA	9,0	16,0	7,0	15.000	1.000 st
1101.2505.0040	Zeilringen 25B/VA	10,5	20,0	8,0	10.000	1.000 st
1101.2805.0040	Zeilringen 28B/VA	13,0	24,0	9,5	10.000	1.000 st
1101.3005.0040	Zeilringen 30B/VA	16,5	28,0	10,0	6.000	1.000 st
1101.3205.0040	Zeilringen 32B/VA	19,5	35,0	11,0	4.000	1.000 st





RVS AUTOMAAT

		A	B	C	Doos	MOQ
1101.2505.0050	Zeilringen 25B/VA	10,5	20,0	8,0	10.000	1.000 st
1101.2805.0050	Zeilringen 28B/VA	13,0	24,0	9,5	10.000	1.000 st
1101.3005.0050	Zeilringen 30B/VA	16,5	28,0	10,0	6.000	1.000 st
1101.3205.0050	Zeilringen 32B/VA	19,5	35,0	11,0	4.000	1.000 st

ALUZINK AUTOMAAT

		A	B	C	Doos	MOQ
1101.2505.0000	Zeilringen 25B/VA	10,5	20,0	8,0	10.000	1.000 st
1101.2805.0000	Zeilringen 28B/VA	13,0	24,0	9,5	10.000	1.000 st
1101.3005.0000	Zeilringen 30B/VA	16,5	28,0	10,0	6.000	1.000 st
1101.3205.0000	Zeilringen 32B/VA	19,5	35,0	11,0	4.000	1.000 st



		MESSING	A	B	C	Doos	MOQ
 	1103.1000.0009	Zeilringen DIN10	10	20	7,0	5.000	1.000 st
	1103.1200.0009	Zeilringen DIN12	12	24	7,5	5.000	1.000 st
	1103.1400.0009	Zeilringen DIN14	14	27	8,4	2.000	1.000 st
	1103.1600.0009	Zeilringen DIN16 *	16	30	8,2	2.000	1.000 st
	1103.1800.0009	Zeilringen DIN18 *	18	32	8,7	2.000	1.000 st
 	1103.2000.0009	Zeilringen DIN20 *	20	36	9,2	1.000	1.000 st
	1103.2500.0009	Zeilringen DIN25 *	25	44	10,5	500	500 st
	1103.4000.0009	Zeilringen DIN40 *	38	60	11,8	500	500 st

		NIKKEL	A	B	C	Doos	MOQ
 	1103.1000.0002	Zeilringen DIN10	10	20	7,0	5.000	1.000 st
	1103.1200.0002	Zeilringen DIN12	12	24	7,5	5.000	1.000 st
	1103.1400.0002	Zeilringen DIN14	14	27	8,4	2.000	1.000 st
	1103.1600.0002	Zeilringen DIN16 *	16	30	8,2	2.000	1.000 st
	1103.1800.0002	Zeilringen DIN18 *	18	32	8,7	2.000	1.000 st
 	1103.2000.0002	Zeilringen DIN20 *	20	36	9,2	1.000	1.000 st
	1103.2500.0002	Zeilringen DIN25 *	25	44	10,5	500	500 st
	1103.4000.0002	Zeilringen DIN40 *	38	60	11,8	500	500 st

		ZWART	A	B	C	Doos	MOQ
 	1103.1000.0040	Zeilringen DIN10	10	20	7,0	5.000	1.000 st
	1103.1200.0040	Zeilringen DIN12	12	24	7,5	5.000	1.000 st
	1103.1400.0040	Zeilringen DIN14	14	27	8,4	2.000	1.000 st
	1103.1600.0040	Zeilringen DIN16 *	16	30	8,2	2.000	1.000 st
	1103.1800.0040	Zeilringen DIN18 *	18	32	8,7	2.000	1.000 st
 	1103.2000.0040	Zeilringen DIN20 *	20	36	9,2	1.000	1.000 st
	1103.2500.0040	Zeilringen DIN25 *	25	44	10,5	500	500 st
	1103.4000.0040	Zeilringen DIN40 *	38	60	11,8	500	500 st

* Getande tegenringen

		RVS	A	B	C	Doos	MOQ
		1103.1000.0050 Zeilringen DIN10	10	20	7,0	5.000	1.000 st
		1103.1200.0050 Zeilringen DIN12	12	24	7,5	5.000	1.000 st
		1103.1400.0050 Zeilringen DIN14	14	27	8,4	2.000	1.000 st
		1103.1600.0050 Zeilringen DIN16 *	16	30	8,2	2.000	1.000 st
		1103.1800.0050 Zeilringen DIN18 *	18	32	8,7	2.000	1.000 st
		1103.2000.0050 Zeilringen DIN20 *	20	36	9,2	1.000	1.000 st
		1103.2500.0050 Zeilringen DIN25 *	25	44	10,5	500	500 st
		1103.4000.0050 Zeilringen DIN40 *	38	60	11,8	500	500 st

		ALUZINK	A	B	C	Doos	MOQ
		1103.1000.0000 Zeilringen DIN10	10	20	7,0	5.000	1.000 st
		1103.1200.0000 Zeilringen DIN12	12	24	7,5	5.000	1.000 st
		1103.1400.0000 Zeilringen DIN14	14	27	8,4	2.000	1.000 st
		1103.1600.0000 Zeilringen DIN16 *	16	30	8,2	2.000	1.000 st
		1103.1800.0000 Zeilringen DIN18 *	18	32	8,7	2.000	1.000 st
		1103.2000.0000 Zeilringen DIN20 *	20	36	9,2	1.000	1.000 st
		1103.2500.0000 Zeilringen DIN25 *	25	44	10,5	500	500 st
		1103.4000.0000 Zeilringen DIN40 *	38	60	11,8	500	500 st

* Getande tegenringen

		MESSING AUTOMAAT		A	B	C	Doos	MOQ
 	1103.1005.0009	Zeilringen DIN10-M	10	20	7,0	5.000	1.000 st	
	1103.1205.0009	Zeilringen DIN12-M	12	24	7,5	5.000	1.000 st	
	1103.1605.0009	Zeilringen DIN16-M	16	30	8,2	2.000	1.000 st	
	1103.2005.0009	Zeilringen DIN20-M	20	36	9,2	1.000	1.000 st	
 	1103.2505.0009	Zeilringen DIN25-M	25	44	10,5	500	10.000 st	
	1103.4005.0009	Zeilringen DIN40-M	38	60	11,8	500	10.000 st	
		NIKKEL AUTOMAAT		A	B	C	Doos	MOQ
 	1103.1005.0002	Zeilringen DIN10-M	10	20	7,0	5.000	1.000 st	
	1103.1205.0002	Zeilringen DIN12-M	12	24	7,5	5.000	1.000 st	
	1103.1605.0002	Zeilringen DIN16-M	16	30	8,2	2.000	1.000 st	
	1103.2005.0002	Zeilringen DIN20-M	20	36	9,2	1.000	1.000 st	
 	1103.2505.0002	Zeilringen DIN25-M	25	44	10,5	500	10.000 st	
	1103.4005.0002	Zeilringen DIN40-M	38	60	11,8	500	10.000 st	
		ZWART AUTOMAAT		A	B	C	Doos	MOQ
 	1103.1005.0040	Zeilringen DIN10-M	10	20	7,0	5.000	1.000 st	
	1103.1205.0040	Zeilringen DIN12-M	12	24	7,5	5.000	1.000 st	
	1103.1605.0040	Zeilringen DIN16-M	16	30	8,2	2.000	1.000 st	
	1103.2005.0040	Zeilringen DIN20-M	20	36	9,2	1.000	1.000 st	
 	1103.2505.0040	Zeilringen DIN25-M	25	44	10,5	500	10.000 st	
	1103.4005.0040	Zeilringen DIN40-M	38	60	11,8	500	10.000 st	

		RVS AUTOMAAT		A	B	C	Doos	MOQ
 	1103.1005.0050	Zeilringen DIN10-M	10	20	7,0	5.000	1.000 st	
	1103.1205.0050	Zeilringen DIN12-M	12	24	7,5	5.000	1.000 st	
	1103.1605.0050	Zeilringen DIN16-M	16	30	8,2	2.000	1.000 st	
	1103.2005.0050	Zeilringen DIN20-M	20	36	9,2	1.000	1.000 st	
 	1103.2505.0050	Zeilringen DIN25-M	25	44	10,5	500	10.000 st	
	1103.4005.0050	Zeilringen DIN40-M	38	60	11,8	500	10.000 st	

		ALUZINK AUTOMAAT		A	B	C	Doos	MOQ
 	1103.1005.0000	Zeilringen DIN10-M	10	20	7,0	5.000	1.000 st	
	1103.1205.0000	Zeilringen DIN12-M	12	24	7,5	5.000	1.000 st	
	1103.1605.0000	Zeilringen DIN16-M	16	30	8,2	2.000	1.000 st	
	1103.2005.0000	Zeilringen DIN20-M	20	36	9,2	1.000	1.000 st	
 	1103.2505.0000	Zeilringen DIN25-M	25	44	10,5	500	10.000 st	
	1103.4005.0000	Zeilringen DIN40-M	38	60	11,8	500	10.000 st	



MESSING

		A	B	C	Doos	MOQ
1106.0500.0009	Zeilringen 5B	12,5	21,0	7,6	5.000	500 st
1106.0600.0009	Zeilringen 6B	13,5	22,0	8,0	5.000	500 st
1106.0700.0009	Zeilringen 7B	14,0	24,0	8,4	5.000	500 st
1106.0800.0009	Zeilringen 8B	15,0	26,0	8,8	5.000	500 st
1106.0900.0009	Zeilringen 9B	17,5	29,0	9,6	2.500	500 st
1106.1000.0009	Zeilringen 10B	19,5	32,0	10,3	2.500	500 st



NIKKEL

		A	B	C	Doos	MOQ
1106.0500.0002	Zeilringen 5B	12,5	21,0	7,6	5.000	500 st
1106.0600.0002	Zeilringen 6B	13,5	22,0	8,0	5.000	500 st
1106.0700.0002	Zeilringen 7B	14,0	24,0	8,4	5.000	500 st
1106.0800.0002	Zeilringen 8B	15,0	26,0	8,8	5.000	500 st
1106.0900.0002	Zeilringen 9B	17,5	29,0	9,6	2.500	500 st
1106.1000.0002	Zeilringen 10B	19,5	32,0	10,3	2.500	500 st



2T

		A	B	C	Doos	MOQ
1106.2000.0009	Zeilring 2T Messing	10	20	10	10.000	1.000 st
1106.2000.0002	Zeilring 2T Nikkel	10	20	10	10.000	1.000 st

* Extra hoog

MESSING

		A	B	C	Doos	MOQ
1109.1200.0009	Zeilringen FR12	12	21	6,5	10.000	1.000 st
1109.1400.0009	Zeilringen FR14	14	24	8,0	8.000	1.000 st
1109.1600.0009	Zeilringen FR16	16	28	7,5	6.000	1.000 st
1109.2000.0009	Zeilringen FR20	20	35	9,5	4.000	1.000 st

MESSING AUTOMAAT

		A	B	C	Doos	MOQ
1109.1205.0009	Zeilringen FR12-M	12	21	6,5	10.000	1.000 st
1109.1405.0009	Zeilringen FR14-M	14	24	8,0	8.000	1.000 st
1109.1605.0009	Zeilringen FR16-M	16	28	7,5	6.000	1.000 st

NIKKEL

		A	B	C	Doos	MOQ
1109.1200.0002	Zeilringen FR12	12	21	6,5	10.000	1.000 st
1109.1400.0002	Zeilringen FR14	14	24	8,0	8.000	1.000 st
1109.1600.0002	Zeilringen FR16	16	28	7,5	6.000	1.000 st
1109.2000.0002	Zeilringen FR20	20	35	9,5	4.000	1.000 st

NIKKEL AUTOMAAT

		A	B	C	Doos	MOQ
1109.1205.0002	Zeilringen FR12-M	12	21	6,5	10.000	1.000 st
1109.1405.0002	Zeilringen FR14-M	14	24	8,0	8.000	1.000 st
1109.1605.0002	Zeilringen FR16-M	16	28	7,5	6.000	1.000 st

**TOURNIQUET 17 x 11**

			A	B	D	MOQ
1200.1710.0009	17 x 11 Messing	(1-H)	16	9	6	100 st
1200.1710.0002	17 x 11 Nikkel	(1-H)	16	9	6	100 st
1200.1710.0040	17 x 11 Zwart	(1-H)	16	9	6	100 st
1200.1720.0002	17 x 11 Nikkel	(2-H)	16	9	8	100 st

* 2-H Messing & Zwart op aanvraag

**ZEILRING OVAAL 17 x 11**

			A	B	C	MOQ
1200.1700.0009	Ovaal 17 x 11 Messing		16	9	6,5	100 st
1200.1700.0002	Ovaal 17 x 11 Nikkel		16	9	6,5	100 st
1200.1700.0040	Ovaal 17 x 11 Zwart		16	9	6,5	100 st

**TOURNIQUET 22 x 14**

			A	B	D	MOQ
1200.2210.0009	22 x 14 Messing	(1-H)	22	14	8	100 st
1200.2210.0002	22 x 14 Nikkel	(1-H)	22	14	8	100 st
1200.2210.0040	22 x 14 Zwart	(1-H)	22	14	8	100 st
1200.2220.0002	22 x 14 Nikkel	(2-H)	22	14	10	100 st

* 2-H Messing & Zwart op aanvraag

**ZEILRING OVAAL 22 x 14**

			A	B	C	MOQ
1200.2200.0009	Ovaal 22 x 14 Messing		22	14	9	100 st
1200.2200.0002	Ovaal 22 x 14 Nikkel		22	14	9	100 st
1200.2200.0040	Ovaal 22 x 14 Zwart		22	14	9	100 st

TOURNIQUET DIN 17 x 11

		A	B	D	MOQ
1210.1710.0009	DIN 17 x 11 Messing (1-H)	17	11	6	100 st
1210.1710.0002	DIN 17 x 11 Nikkel (1-H)	17	11	6	100 st
1210.1710.0040	DIN 17 x 11 Zwart (1-H)	17	11	6	100 st
1210.1720.0002	DIN 17 x 11 Nikkel (2-H)	17	11	8	100 st

* 2-H Messing & Zwart op aanvraag

ZEILRING DIN OVAAL 17 x 11

		A	B	C	MOQ
1210.1700.0009	DIN Ovaal 17 x 11 Messing	17	11	8,5	100 st
1210.1700.0002	DIN Ovaal 17 x 11 Nikkel	17	11	8,5	100 st
1210.1700.0040	DIN Ovaal 17 x 11 Zwart	17	11	8,5	100 st



TOURNIQUET DIN 22,5 x 13,5

		A	B	D	MOQ
1210.2310.0009	DIN 22,5 x 13,5 Messing (1-H)	22,5	13,5	8	100 st
1210.2310.0002	DIN 22,5 x 13,5 Nikkel (1-H)	22,5	13,5	8	100 st
1210.2310.0040	DIN 22,5 x 13,5 Zwart (1-H)	22,5	13,5	8	100 st
1210.2310.0050	DIN 22,5 x 13,5 RVS (1-H)	22,5	13,5	8	100 st
1210.2320.0002	DIN 22,5 x 13,5 Nikkel (2-H)	22,5	13,5	10	100 st

* 2-H Messing & Zwart op aanvraag

ZEILRING DIN OVAAL 22,5 x 13,5

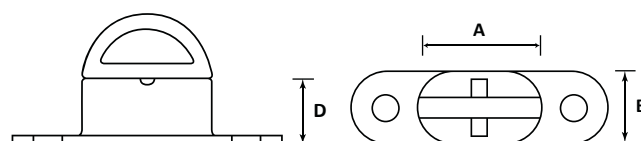
		A	B	C	MOQ
1210.2300.0009	DIN Ovaal 22,5 x 13,5 Messing	22,5	13,5	7,6	100 st
1210.2300.0002	DIN Ovaal 22,5 x 13,5 Nikkel	22,5	13,5	7,6	100 st
1210.2300.0040	DIN Ovaal 22,5 x 13,5 Zwart	22,5	13,5	7,6	100 st
1210.2300.0050	DIN Ovaal 22,5 x 13,5 RVS	22,5	13,5	7,6	100 st



**TIR OVAAL 27x7**

1250.2700.0000 Ovaal 27 x 7 Aluzink

A	B	C	MOQ
27	8	10	100 st

**TIR OVAAL 40x10**

1250.4000.0009 TIR 40 x 10 Messing
 1250.4000.0002 TIR 40 x 10 Nikkel
 1250.4000.0040 TIR 40 x 10 Zwart

A	B	C	MOQ
40	10	10	1.000 st
40	10	10	1.000 st
40	10	10	1.000 st

1250.4000.0050 TIR 40 x 10 RVS
 1250.4000.0000 TIR 40 x 10 Aluzink

40	10	10	1.000 st
40	10	10	1.000 st

**TIR OVAAL 42x22**

1250.4200.0009 TIR 42 x 22 Messing
 1250.4200.0002 TIR 42 x 22 Nikkel
 1250.4200.0040 TIR 42 x 22 Zwart

A	B	C	MOQ
42	22	11	1.000 st
42	22	11	1.000 st
42	22	11	1.000 st

1250.4200.0050 TIR 42 x 22 RVS
 1250.4200.0000 TIR 42 x 22 Aluzink

42	22	11	1.000 st
42	22	11	1.000 st

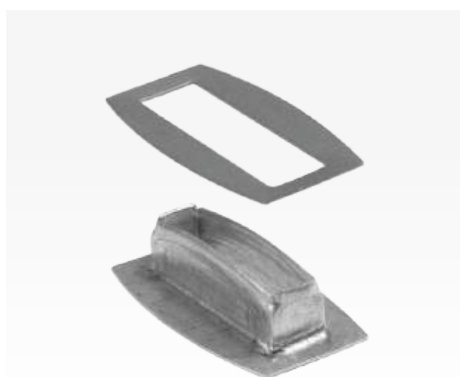
VW 27x8

		A	B	C	MOQ
1260.2700.0000	VW 27 x 8 Aluzink	27	8	10	100 st
1260.2700.0009	VW 27 x 8 Messing	27	8	10	100 st
1260.2700.0040	VW 27 x 8 Zwart	27	8	10	100 st

JEEP 38x8

		A	B	C	MOQ
1260.3800.0000	Jeep 38 x 8 Aluzink	38	8	10	100 st
1260.3800.0009	Jeep 38 x 8 Messing	38	8	10	100 st
1260.3800.0040	Jeep 38 x 8 Zwart	38	8	10	100 st



GROMMETS SPUR

		A	B	C	MOQ
1300.0000.0002	Grommets No.0 Nikkel	7	17	4,5	1.000 st
1300.0001.0002	Grommets No.1 Nikkel	10	20	5,2	1.000 st
1300.0002.0002	Grommets No.2 Nikkel	11	22	6,5	1.000 st
1300.0003.0002	Grommets No.3 Nikkel	12	24	6,5	1.000 st
1300.0004.0002	Grommets No.4 Nikkel	14	28	8,0	1.000 st
1300.0005.0002	Grommets No.5 Nikkel	16	34	9,8	1.000 st
1300.0006.0002	Grommets No.6 Nikkel	19	40	10,5	100 st
1300.0007.0002	Grommets No.7 Nikkel	23	44	11,5	100 st
1300.0008.0002	Grommets No.8 Nikkel	28	48	11,8	100 st



GROMMETS MARINE GRADE

		A	B	C	MOQ
1310.0000.0050	Grommets No.0 RVS	7	17	4,5	1.000 st
1310.0001.0050	Grommets No.1 RVS	10	20	5,2	1.000 st
1310.0002.0050	Grommets No.2 RVS	11	22	6,5	1.000 st
1310.0003.0050	Grommets No.3 RVS	12	24	6,5	1.000 st
1310.0004.0050	Grommets No.4 RVS	14	28	8,0	1.000 st



GROMMETS US

		A	B	C	MOQ
1321.0000.0002	Grommets No.0 US Nikkel	5	14	4,5	1.000 st
1321.0001.0002	Grommets No.1 US Nikkel	7	18	4,7	1.000 st
1321.0002.0002	Grommets No.2 US Nikkel	10	21	5,5	1.000 st
1321.0003.0002	Grommets No.3 US Nikkel	11	25	7,5	1.000 st
1321.0004.0002	Grommets No.4 US Nikkel	13	27	9,5	1.000 st
1321.0005.0002	Grommets No.5 US Nikkel	16	31	8,4	1.000 st



CIRCUSKOUS

1360.4001.0050 Circuskous 29mm RVS
 1360.4002.1008 Tegenring Ijzer Vuur verzinkt

A	B	C	MOQ
29	40	30	100 st
34	65		100 st

BEVESTIGINGSPLAAT ROND

2047.5710.0108 met ronde ring 60mm Vuur verzinkt

A	L	TL	MOQ
34	65	170	100 st

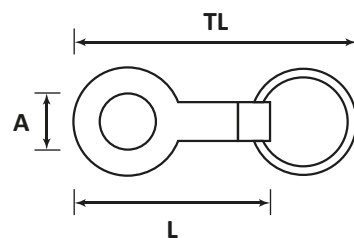
BEVESTIGINGSPLAAT D-RING

2047.4065.0108 met D-Ring 40mm Vuur verzinkt

A	L	TL	MOQ
34	65	125	100 st

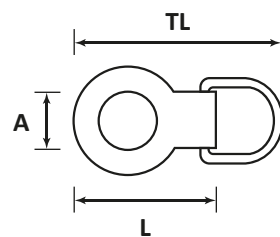
BEVESTIGINGSPLAAT DUBBEL

2047.5711.0108 met dubbele ring 60mm Vuur verzinkt

A	L	TL	MOQ
34	65	220	100 st

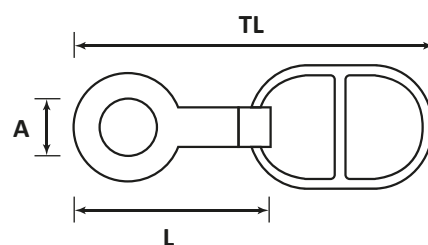

**GORDIJNRINGEN 25mm**

		A	B	C	MOQ
1400.2500.0009	25mm Messing	25	44	11	500 st
1400.2500.0002	25mm Nikkel	25	44	11	500 st
1400.2500.0040	25mm Zwart	25	44	11	500 st
1400.2500.0016	25mm Gun Metal	25	44	11	500 st
1400.2500.0014	25mm Antiek Goud	25	44	11	500 st
1400.2500.0022	25mm Antiek Koper	25	44	11	500 st
1400.2500.0017	25mm Antiek Nikkel	25	44	11	500 st
1400.2500.0011	25mm Satijn Nikkel	25	44	11	500 st
1400.2500.0102	25mm Mat Zwart	25	44	11	500 st
1400.2500.0050	25mm RVS	25	44	11	500 st

**GORDIJNRINGEN 30mm**

		A	B	C	MOQ
1400.3000.0009	30mm Messing	29	48	9	500 st
1400.3000.0002	30mm Nikkel	29	48	9	500 st
1400.3000.0040	30mm Zwart	29	48	9	500 st
1400.3000.0016	30mm Gun Metal	29	48	9	500 st
1400.3000.0014	30mm Antiek Goud	29	48	9	500 st
1400.3000.0022	30mm Antiek Koper	29	48	9	500 st
1400.3000.0017	30mm Antiek Nikkel	29	48	9	500 st
1400.3000.0011	30mm Satijn Nikkel	29	48	9	500 st
1400.3000.0102	30mm Mat Zwart	29	48	9	500 st

**GORDIJNRINGEN 40mm**

		A	B	C	MOQ
1400.4000.0009	40mm Messing	40	62	12	500 st
1400.4000.0002	40mm Nikkel	40	62	12	500 st
1400.4000.0040	40mm Zwart	40	62	12	500 st
1400.4000.0016	40mm Gun Metal	40	62	12	500 st
1400.4000.0014	40mm Antiek Goud	40	62	12	500 st
1400.4000.0022	40mm Antiek Koper	40	62	12	500 st
1400.4000.0017	40mm Antiek Nikkel	40	62	12	500 st
1400.4000.0011	40mm Satijn Nikkel	40	62	12	500 st
1400.4000.0102	40mm Mat Zwart	40	62	12	500 st
1400.4000.0050	40mm RVS	40	62	12	500 st

* Overige kleuren op aanvraag (zie kleurkaart)

GORDIJNRINGEN DOUBLE FACE

		A	B	C	MOQ
1400.4500.0009	45mm Messing	45	70	9	200 st
1400.4500.0002	45mm Nikkel	45	70	9	200 st
1400.4500.0040	45mm Zwart	45	70	9	200 st
1400.4500.0014	45mm Antiek Goud	45	70	9	200 st
1400.4500.0017	45mm Antiek Nikkel	45	70	9	200 st
1400.4500.0011	45mm Satijn Nikkel	45	70	9	200 st

GORDIJNRINGEN 50mm

		A	B	C	MOQ
1400.5000.0009	50mm Messing	50	80	11	200 st
1400.5000.0002	50mm Nikkel	50	80	11	200 st
1400.5000.0040	50mm Zwart	50	80	11	200 st
1400.5000.0014	50mm Antiek Goud	50	80	11	200 st
1400.5000.0017	50mm Antiek Nikkel	50	80	11	200 st
1400.5000.0011	50mm Satijn Nikkel	50	80	11	200 st

GORDIJNRINGEN 66mm

		A	B	C	MOQ
1400.6600.0009	66mm Messing	66	95	13	250 st
1400.6600.0002	66mm Nikkel	66	95	13	250 st
1400.6600.0040	66mm Zwart	66	95	13	250 st
1400.6600.0014	66mm Antiek Goud	66	95	13	250 st
1400.6600.0017	66mm Antiek Nikkel	66	95	13	250 st
1400.6600.0011	66mm Satijn Nikkel	66	95	13	250 st

* Overige kleuren op aanvraag (zie kleurkaart)



GORDIJNRINGEN 40mm IJZER

		A	B	C	MOQ
1400.4000.1009	40mm IJzer Messing	40	62	12	500 st
1400.4000.1002	40mm IJzer Nikkel	40	62	12	500 st
1400.4000.1040	40mm IJzer Zwart	40	62	12	500 st
1400.4000.1016	40mm IJzer Gun Metal	40	62	12	500 st
1400.4000.1014	40mm IJzer Antiek Goud	40	62	12	500 st
1400.4000.1022	40mm IJzer Antiek Koper	40	62	12	500 st
1400.4000.1017	40mm IJzer Antiek Nikkel	40	62	12	500 st
1400.4000.1011	40mm IJzer Satijn Nikkel	40	62	12	500 st



GORDIJNRINGEN 40mm ECO

		A	B	C	MOQ
1420.4000.1009	40mm ECO IJzer Messing	40	61	6,6	10.000 st
1420.4000.1002	40mm ECO IJzer Nikkel	40	61	6,6	10.000 st
1420.4000.1040	40mm ECO IJzer Zwart	40	61	6,6	10.000 st
1420.4000.1014	40mm ECO IJzer Antiek Goud	40	61	6,6	10.000 st
1420.4000.1017	40mm ECO IJzer Antiek Nikkel	40	61	6,6	10.000 st
1420.4000.1011	40mm ECO IJzer Satijn Nikkel	40	61	6,6	10.000 st
1420.4000.0050	40mm ECO RVS	40	61	6,6	10.000 st
1420.4000.0000	40mm ECO Aluzink	40	61	6,6	50.000 st

KUNSTSTOF INLAGE 40mm

		MOQ
1891.1040.5105	Inlage Transparant	1.000 st
1891.1040.5010	Inlage Goud	1.000 st
1891.1040.5033	Inlage Zilver	1.000 st
1891.1040.5102	Inlage Zwart	1.000 st

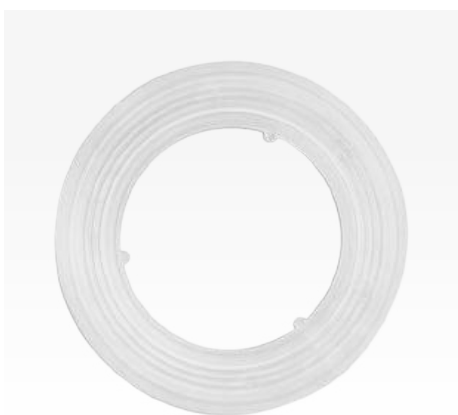
VERSTEVIGINGSRINGEN

		MOQ
1890.1000.5105	Verstevigingsring 10mm	10.000 st
1890.1200.5105	Verstevigingsring 12mm	10.000 st
1890.1600.5105	Verstevigingsring 16mm	6.000 st
1890.2000.5105	Verstevigingsring 20mm	6.000 st
1890.2500.5105	Verstevigingsring 25mm	6.000 st
1890.4000.5105	Verstevigingsring 40mm	1.000 st



MESSING

		A	B	C	MOQ
1500.0400.0009	Zeilringen FP4	4	7,5	4,5	10.000 st
1500.0500.0009	Zeilringen FP5	5	9,5	6,0	5.000 st
1500.0600.0009	Zeilringen FP6	6	11,5	6,7	5.000 st
1500.0700.0009	Zeilringen FP7	7	12,8	6,7	1.000 st
1500.0800.0009	Zeilringen FP8	8	14,8	7,5	1.000 st



IJZER MESSING

		A	B	C	MOQ
1500.0400.1009	Zeilringen FP4	4	7,5	4,5	10.000 st
1500.0500.1009	Zeilringen FP5	5	9,5	6,0	10.000 st
1500.0600.1009	Zeilringen FP6	6	11,5	6,7	10.000 st
1500.0700.1009	Zeilringen FP7	7	12,8	6,7	10.000 st
1500.0800.1009	Zeilringen FP8	8	14,8	7,5	10.000 st



NIKKEL

		A	B	C	MOQ
1500.0400.0002	Zeilringen FP4	4	7,5	4,5	10.000 st
1500.0500.0002	Zeilringen FP5	5	9,5	6,0	5.000 st
1500.0600.0002	Zeilringen FP6	6	11,5	6,7	5.000 st
1500.0700.0002	Zeilringen FP7	7	12,8	6,7	1.000 st
1500.0800.0002	Zeilringen FP8	8	14,8	7,5	1.000 st



IJZER NIKKEL

		A	B	C	MOQ
1500.0400.1002	Zeilringen FP4	4	7,5	4,5	10.000 st
1500.0500.1002	Zeilringen FP5	5	9,5	6,0	10.000 st
1500.0600.1002	Zeilringen FP6	6	11,5	6,7	10.000 st
1500.0700.1002	Zeilringen FP7	7	12,8	6,7	10.000 st
1500.0800.1002	Zeilringen FP8	8	14,8	7,5	10.000 st

* Overige kleuren op aanvraag

MESSING AUTOMAAT

		A	B	C	MOQ
1500.0405.0009	Zeilringen FP4-M	4	7,5	4,5	10.000 st
1500.0505.0009	Zeilringen FP5-M	5	9,5	6,0	5.000 st
1500.0605.0009	Zeilringen FP6-M	6	11,5	6,7	5.000 st
1500.0705.0009	Zeilringen FP7-M	7	12,8	6,7	1.000 st
1500.0805.0009	Zeilringen FP8-M	8	14,8	7,5	1.000 st

IJZER MESSING AUTOMAAT

		A	B	C	MOQ
1500.0405.1009	Zeilringen FP4-M	4	7,5	4,5	10.000 st
1500.0505.1009	Zeilringen FP5-M	5	9,5	6,0	10.000 st
1500.0605.1009	Zeilringen FP6-M	6	11,5	6,7	10.000 st
1500.0705.1009	Zeilringen FP7-M	7	12,8	6,7	10.000 st
1500.0805.1009	Zeilringen FP8-M	8	14,8	7,5	10.000 st

NIKKEL AUTOMAAT

		A	B	C	MOQ
1500.0405.0002	Zeilringen FP4-M	4	7,5	4,5	10.000 st
1500.0505.0002	Zeilringen FP5-M	5	9,5	6,0	5.000 st
1500.0605.0002	Zeilringen FP6-M	6	11,5	6,7	5.000 st
1500.0705.0002	Zeilringen FP7-M	7	12,8	6,7	1.000 st
1500.0805.0002	Zeilringen FP8-M	8	14,8	7,5	1.000 st

IJZER NIKKEL AUTOMAAT

		A	B	C	MOQ
1500.0405.1002	Zeilringen FP4-M	4	7,5	4,5	10.000 st
1500.0505.1002	Zeilringen FP5-M	5	9,5	6,0	10.000 st
1500.0605.1002	Zeilringen FP6-M	6	11,5	6,7	10.000 st
1500.0705.1002	Zeilringen FP7-M	7	12,8	6,7	10.000 st
1500.0805.1002	Zeilringen FP8-M	8	14,8	7,5	10.000 st

* Overige kleuren op aanvraag



HANDPERS FM14

3010.0014.0000 Handpers FM14



STEMPELSET ZELFSNIJDENDE RINGEN

3032.0000.NR01 Stempelset #1
3032.0000.NR02 Stempelset #2
3032.0000.NR03 Stempelset #3
3032.0000.NR04 Stempelset #4
3032.0000.NR05 Stempelset #5,5

MESSING

		A	B	C	MOQ
1550.0100.0009	Zeilringen #1	8,0	15,0	6,2	500 st
1550.0200.0009	Zeilringen #2	9,4	19,0	5,6	500 st
1550.0300.0009	Zeilringen #3	11,6	23,5	5,6	500 st
1550.0400.0009	Zeilringen #4	14,5	24,0	6,8	500 st
1550.0550.0009	Zeilringen #5,5	16,2	28,5	6,2	500 st

NIKKEL

		A	B	C	MOQ
1550.0100.0002	Zeilringen #1	8,0	15,0	6,2	500 st
1550.0200.0002	Zeilringen #2	9,4	19,0	5,6	500 st
1550.0300.0002	Zeilringen #3	11,6	23,5	5,6	500 st
1550.0400.0002	Zeilringen #4	14,5	24,0	6,8	500 st
1550.0550.0002	Zeilringen #5,5	16,2	28,5	6,2	500 st

ZWART

		A	B	C	MOQ
1550.0100.0040	Zeilringen #1	8,0	15,0	6,2	500 st
1550.0200.0040	Zeilringen #2	9,4	19,0	5,6	500 st
1550.0300.0040	Zeilringen #3	11,6	23,5	5,6	500 st
1550.0400.0040	Zeilringen #4	14,5	24,0	6,8	500 st
1550.0550.0040	Zeilringen #5,5	16,2	28,5	6,2	500 st

**KUNSTSTOF ZEILRINGEN ZWART**

		A	B	C	MOQ
1610.0600.5102	Zeilringen Nylon 6mm - Zwart	6	11,5	6,5	2.000 st
1610.1000.5102	Zeilringen Nylon 10mm - Zwart	10	18,2	8,0	1.000 st
1610.1200.5102	Zeilringen Nylon 12mm - Zwart	12	24,0	8,0	1.000 st
1610.1500.5102	Zeilringen Nylon 15mm - Zwart	15	29,5	9,5	1.000 st
1610.4000.5102	Zeilringen Nylon 40mm - Zwart	40	60,6	11,0	1.000 st

**TRANSPARANTE ZEILRINGEN**

		A	B	C	MOQ
1620.1000.5000	Zeilringen Transparant 10mm	10	20,0	9,0	10.000 st
1620.1200.5000	Zeilringen Transparant 12mm	12	25,0	8,8	1.000 st
1620.1600.5000	Zeilringen Transparant 16mm	16	29,4	12,0	10.000 st



FEPATEX

circul^r eyelets

Smarter eyelets, **Cleaner future!**

Circular - Recyclable - Responsible





NOTARIS RINGEN

		A	B	C	MOQ
1700.2400.1009	4mm (No.24) IJzer Messing	4,0	6,6	2,9	10.000 st
1700.2400.1002	4mm (No.24) IJzer Nikkel	4,0	6,6	2,9	10.000 st
1700.2500.1009	4mm (No.25) IJzer Messing	4,0	6,6	3,8	10.000 st
1700.2500.1002	4mm (No.25) IJzer Nikkel	4,0	6,6	3,8	10.000 st



PAPIER RINGEN

		A	B	C	MOQ
1710.0800.1009	5mm (8E) IJzer Messing	5,5	8,0	3,0	10.000 st
1710.0800.1002	5mm (8E) IJzer Nikkel	5,5	8,0	3,0	10.000 st
1710.0900.1009	8mm (9E) IJzer Messing	8,0	11,0	4,0	10.000 st
1710.0900.1002	8mm (9E) IJzer Nikkel	8,0	11,0	4,0	10.000 st



HANDPERS FM104

4050.0104.0000 Handpers FM104

Geschikt voor notaris ringen & papierringen
 Automatische aanvoer van zeilringen
 Handbediening
 Werkdiepte 19cm
 Gewicht 12kg

For your Eyelets only

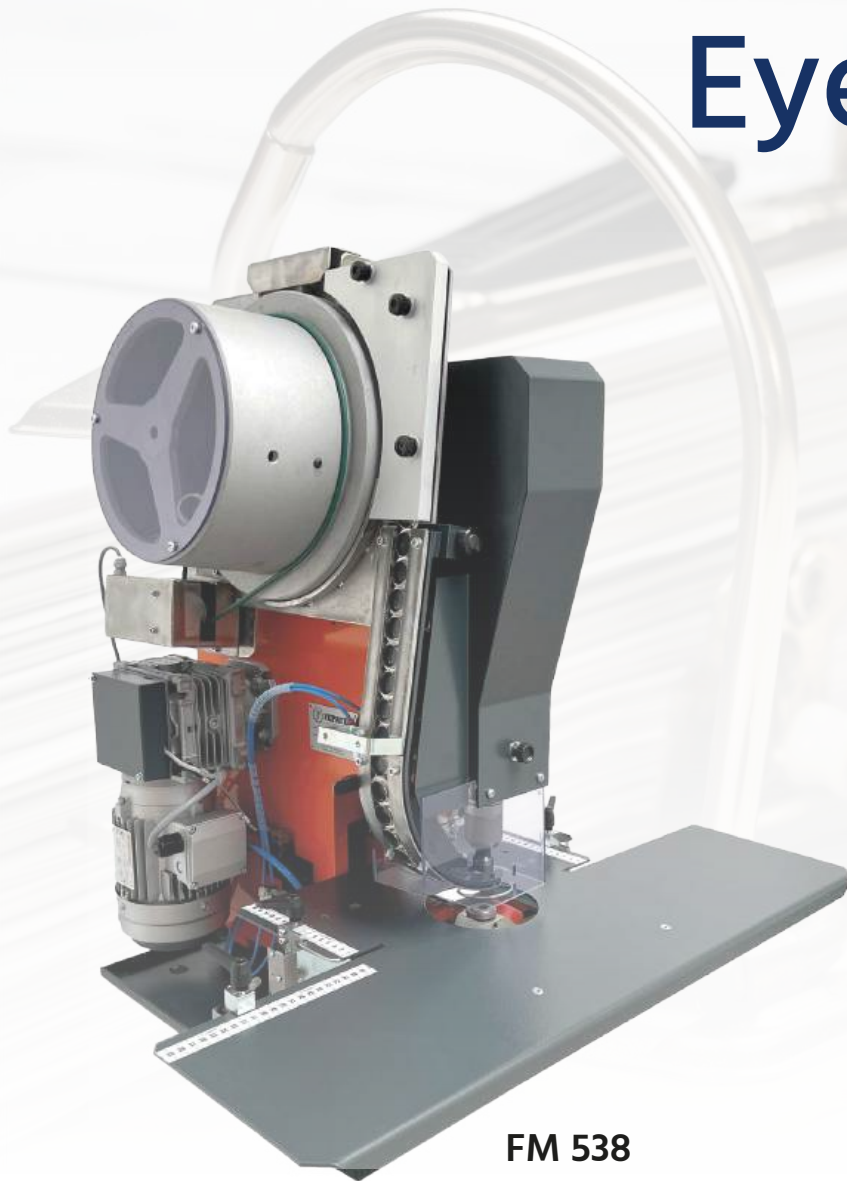

FM 538



ORDNER ZEILRINGEN

		A	B	C	MOQ
1720.0500.1009	Ordnering 503 IJzer Messing	22	30	4	5.000 st
1720.0500.1002	Ordnering 503 IJzer Nikkel	22	30	4	5.000 st
1720.0500.1040	Ordnering 503 IJzer Zwart	22	30	4	5.000 st



FASHION ZEILRINGEN TP

		A	B	C	MOQ
1750.0600.0002	Zeilringen TP6	6,4	12,5	5,6	5.000 st
1750.0800.0002	Zeilringen TP8	8,5	15,0	5,0	1.000 st
1750.1000.0002	Zeilringen TP10	10,0	18,5	6,2	1.000 st
1750.1200.0002	Zeilringen TP12	12,2	22,5	5,7	1.000 st
1750.1600.0002	Zeilringen TP16	16,0	28,5	5,7	1.000 st
1750.2000.0002	Zeilringen TP20	19,0	34,0	8,0	1.000 st
1750.4000.0002	Zeilringen TP40	40,0	62,0	10,0	1.000 st



FASHION ZEILRINGEN OVAAL

		A	B	C	MOQ
1530.7200.1002	Ovaal No.72 IJzer Nikkel	18	4	6,0	10.000 st
1530.7600.1002	Ovaal No.76 IJzer Nikkel	22	4	4,5	10.000 st
1530.7700.1002	Ovaal No.77 IJzer Nikkel	25	6	4,5	1.000 st
1530.7900.1002	Ovaal No.79 IJzer Nikkel	32	5	4,5	1.000 st



VENTILATIERINGEN

		A	B	C	MOQ
1850.0601.0002	Ventilatie ring 6mm Nikkel	6	12	8	10.000 st
1850.1001.0002	Ventilatie ring 10mm Nikkel	10	15	6	10.000 st
1850.1201.0002	Ventilatie ring 12mm Nikkel	12	22	10	5.000 st



Your Eyelets make it happen

**Personalize
your Eyelet**



**HOGZE ZEILRINGEN IJZER**

		A	B	C	MOQ
1800.0700.1002	FP7-XL IJzer Nikkel	7	12	10	5.000 st
1800.0710.1002	FP7-2XL IJzer Nikkel	7	12	12	5.000 st

**HOGZE ZEILRINGEN**

		A	B	C	MOQ
1800.1000.0002	FP10-XL Nikkel	10	18	8	1.000 st
1800.1010.0002	FP10-2XL Nikkel	10	18	10	1.000 st
1800.1200.0002	FP12-XL Nikkel	12	22	11	1.000 st
1800.1210.0002	FP12-2XL Nikkel	12	22	15	1.000 st

**KORTE ZEILRINGEN**

		A	B	C	MOQ
1810.0807.0002	FP8-S Nikkel	8	15	4,5	1.000 st
1810.1007.0002	FP10-S Nikkel	10	18	4,5	1.000 st
1810.1207.0002	FP12-S Nikkel	12	22	4,5	1.000 st

**MATRAS ZEILRINGEN**

		A	B	C	MOQ
1852.1201.0009	Matras ringen 12mm Messing	12	20	10	10.000 st
1852.1201.0002	Matras ringen 12mm Nikkel	12	20	10	10.000 st

Eye make you feel special



Small things big impact



ACCESSOIRES

2.0 BEVESTIGINGEN

Zeilbruggen
Beugels
Tegenplaten
Holnieten
Drukknoppen
Loxx & Minax
Haken
D-ringen & Ronde ringen
Kunststof gespen
TIR riemen

2.1 CONFECTIE

Klittenband
Ritsen
Garen
Tape
Lijm

2.2 BAND

Webband
Veiligheidsgordelband
Lasband
Sjorbanden & Spanbanden
Bandhaken
Ratels & Klemgespen
Vlaggenband & Haken
Beachflag elastiek
Shockband
Reflectieband
Vliesband
Markies biesband
Stamoid Edge

2.3 KOORD & KABELS

Nylon koord
Polyester koord
Trapezecoord
Koordhaken & Klemmen
TIR kabel

2.4 TIR RUBBERS & SPANNERS

TIR rubbers
Fjong rubbers
Platte rubbers
Spanners

2.5 KEDER & KEDERPROFIELEN

Keder
Keder rails
Keder profielen

2.6 TRUCK & TRAILER

Buckles
Tegenplaten
Peeskoord
Contourmarkering
Rolveren
Kederroedes & Spanratels
Haakprofielen
Afdekstroken
Schuifzeilprofielen
Curtain rollers
Roof parts & Roof rollers

2.7 U-RAILS

U-Rails 15mm
U-Rails 24mm
U-Rails 38mm
U-Rails 44mm

2.8 INDUSTRIËLE DEUREN

Tochtlamellen
Swingdeuren
Sneldeuren

**ZEILBRUG VIERKANT 34mm**

		L	B	H	MOQ
2000.3411.1006	Zeilbrug 34mm H.11 IJzer Verzinkt	34	15	11	100 st
2000.3415.1006	Zeilbrug 34mm H.15 IJzer Verzinkt	34	15	15	100 st
2000.3417.1006	Zeilbrug 34mm H.17 IJzer Verzinkt	34	15	17	100 st

**ZEILBRUG VIERKANT 51mm**

		L	B	H	MOQ
2000.5116.1006	Zeilbrug 51mm H.16 IJzer Verzinkt	51	15	16	200 st
2000.5120.1006	Zeilbrug 51mm H.20 IJzer Verzinkt	51	15	20	200 st
2000.5125.1006	Zeilbrug 51mm H.25 IJzer Verzinkt	51	15	25	200 st

**ZEILBRUG VIERKANT 51mm ZWAAR**

		L	B	H	MOQ
2000.5215.1006	Zeilbrug 51mm Zwaar H.15 IJzer Verzinkt	51	20	15	200 st
2000.5220.1006	Zeilbrug 51mm Zwaar H.20 IJzer Verzinkt	51	20	20	200 st

**ZEILBRUG ROND 51mm**

		L	B	H	MOQ
2001.5125.1006	Zeilbrug 51mm H.25 IJzer Verzinkt	51	20	25	200 st
2001.5130.1006	Zeilbrug 51mm H.30 IJzer Verzinkt	51	20	30	200 st

PATENTBEUGEL

		L	B	H	MOQ
2012.0020.0050	Patentbeugel met Schroef RVS	72	16	20	100 st
2012.0020.1006	Patentbeugel met Schroef IJzer Verzinkt	72	16	20	100 st
2012.1019.1006	Patentbeugel met Veer IJzer Verzinkt	66	15	20	100 st

KUNSTSTOF TOURNIQUET

		L	B	H	MOQ
2013.0013.5101	Kunststof Tourniquet Wit (42mm x 22mm)	70	34	13	100 st
2013.0013.5102	Kunststof Tourniquet Zwart (42mm x 22mm)	70	34	13	100 st
2013.0013.5103	Kunststof Tourniquet Grijs (42mm x 22mm)	70	34	13	100 st
2013.0013.5113	Kunststof Tourniquet Beige (42mm x 22mm)	70	34	13	100 st

OMKLAPBEUGEL

		L	B	H	MOQ
2010.0025.1006	Omklapbeugel H.25 IJzer Verzinkt	72	22	25	100 st
2010.0037.1006	Omklapbeugel H.37 IJzer Verzinkt	72	22	37	100 st
2011.1029.1006	Omklapbeugel D-Ring H.29 IJzer Verzinkt		23	29	250 st
2011.1043.1006	Omklapbeugel D-Ring H.43 IJzer Verzinkt		23	43	250 st
2011.0000.1006	Omklapbeugel Tegenplaat IJzer Verzinkt	46	20		250 st

BEUGELSTRIP

		L	B	H	MOQ
2009.1250.1006	Beugelstrip Rond 250cm IJzer Verzinkt	2.500	45	30	10 st
2009.2250.1006	Beugelstrip Neus 250cm IJzer Verzinkt	2.500	45	33	10 st

**TEGENPLATEN 20mm**

		L	A	B	MOQ
2016.2000.5101	Tegenplaat 20mm Nylon Wit	36	20	16	1.000 st
2016.2010.5101	Tegenplaat 20mm met nieten 10mm	36	20	16	1.000 st
2016.2012.5101	Tegenplaat 20mm met nieten 12mm	36	20	16	1.000 st

**TEGENPLATEN 34mm**

		L	A	B	MOQ
2016.3400.5101	Tegenplaat 34mm Nylon Wit	50	34	15	100 st
2016.3410.5101	Tegenplaat 34mm met nieten 10mm	50	34	15	100 st
2016.3400.1006	Tegenplaat 34mm IJzer Verzinkt	50	34	15	100 st

**TEGENPLATEN 51mm**

		L	A	B	MOQ
2016.5100.5101	Tegenplaat 51mm Nylon Wit	67	51		200 st
2016.5110.5101	Tegenplaat 51mm met nieten 10mm	67	51		200 st
2016.5100.1006	Tegenplaat 51mm IJzer Verzinkt	67	51	15	200 st
2016.5200.1006	Tegenplaat 51mm Zwaar IJzer Verzinkt	67	51	20	200 st

**ZELFSNIJDENDE NIETEN (MASSIEF)**

		L	D	d	MOQ
2035.0010.0002	Zelfsnijdende nieten 10mm Nikkel	10	9,5	4,5	5.000 st
2035.0012.0002	Zelfsnijdende nieten 12mm Nikkel	12	9,5	4,5	5.000 st
2035.1000.0050	Zelfsnijdende nieten 4xL8x12 RVS	8	4	12	10.000 st
2035.1008.0050	Tegenplaatjes rond RVS		4	12	10.000 st

HOLNIETEN KAP

		D	MOQ
2030.3300.0002	Holniet Kap T33 / Kap 7mm Nikkel	7	5.000 st
2030.3300.1002	Holniet Kap T33 / Kap 7mm IJzer Nikkel	7	5.000 st
2030.3600.0002	Holniet Kap T36 / Kap 11mm Nikkel	11	5.000 st
2030.3600.1002	Holniet Kap T36 / Kap 11mm IJzer Nikkel	11	5.000 st
2030.3700.0002	Holniet Kap T37 / Kap 13mm Nikkel	13	5.000 st
2030.3700.1002	Holniet Kap T37 / Kap 13mm IJzer Nikkel	13	5.000 st

HOLNIETEN STIFT OPEN

		L	d	MOQ
2031.3307.0002	Holniet Stift G33 / L7 Nikkel	7	3,8	5.000 st
2031.3307.1002	Holniet Stift G33 / L7 IJzer Nikkel	7	3,8	5.000 st
2031.3608.0002	Holniet Stift G36 / L8 Nikkel	8	3,8	5.000 st
2031.3610.0002	Holniet Stift G36 / L10 Nikkel	10	3,8	5.000 st
2031.3610.1002	Holniet Stift G36 / L10 IJzer Nikkel	10	3,8	5.000 st
2031.3612.0002	Holniet Stift G36 / L12 Nikkel	12	3,8	5.000 st
2031.3712.0002	Holniet Stift G37 / L12 Nikkel	12	3,8	5.000 st
2031.3712.1002	Holniet Stift G37 / L12 IJzer Nikkel	12	3,8	5.000 st

HOLNIETEN STIFT GESLOTEN

		L	d	MOQ
2032.3307.0002	Holniet Stift GC33 / L7 Nikkel	7	3,8	5.000 st
2032.3307.1002	Holniet Stift GC33 / L7 IJzer Nikkel	7	3,8	5.000 st
2032.3610.0002	Holniet Stift GC36 / L10 Nikkel	10	3,8	5.000 st
2032.3610.1002	Holniet Stift GC36 / L10 IJzer Nikkel	10	3,8	5.000 st
2032.3712.0002	Holniet Stift GC37 / L12 Nikkel	12	3,8	5.000 st
2032.3712.1002	Holniet Stift GC37 / L12 IJzer Nikkel	12	3,8	5.000 st

AUTOMATISCHE NIETEN

		L	D	d	MOQ
2036.0306.1002	Automatische holniet 4xL6x7 IJzer Nikkel	6	7	4	10.000 st
2036.0308.1002	Automatische holniet 4xL8x7 IJzer Nikkel	8	7	4	10.000 st
2036.0507.1002	Automatische holniet 4xL7x8 IJzer Nikkel	7	8	4	10.000 st
2036.0509.1002	Automatische holniet 4xL9x8 IJzer Nikkel	9	8	4	10.000 st



DRUKKNOPEN NIKKEL

		MOQ
2020.0015.0002	Drukknop Ringveer deel A Kap 15mm	1.000 st
2020.1015.0002	Drukknop Ringveer deel B Ringveer	1.000 st
2020.2015.0002	Drukknop Ringveer deel C Kogel	1.000 st
2020.3015.0002	Drukknop Ringveer deel D Niet	1.000 st



DRUKKNOPEN GUN METAL

		MOQ
2020.0015.0016	Drukknop Ringveer deel A Kap 15mm	1.000 st
2020.1015.0016	Drukknop Ringveer deel B Ringveer	1.000 st
2020.2015.0016	Drukknop Ringveer deel C Kogel	1.000 st
2020.3015.0016	Drukknop Ringveer deel D Niet	1.000 st



MINAX

		MOQ
2045.0000.5101	Minax Bovendeel Nylon Wit	100 st
2046.1000.5101	Minax Onderdeel Nylon Wit	100 st



MINAX BOUT & MOER

		L	MOQ
2046.1008.0002	Minax Bout & Moer Nikkel 8mm	20	100 st
2046.1012.0002	Minax Bout & Moer Nikkel 12mm	24	100 st
2046.1020.0002	Minax Bout & Moer Nikkel 20mm	32	100 st
2046.2025.0050	Minax Schroef RVS 25mm	25	100 st



LOXX BOVENDEEL

		MOQ
2040.1100.0002	LOXX Bovendeel 11mm Vernikkeld	100 st
2040.1100.0040	LOXX Bovendeel 11mm Zwart	100 st
2040.1500.0002	LOXX Bovendeel 15mm Vernikkeld	100 st
2040.1500.0040	LOXX Bovendeel 15mm Zwart	100 st



LOXX ONDERDEEL (DOEK)

		MOQ
2041.0000.0002	LOXX Doek Onderdeel Vernikkeld	100 st
2041.0000.0040	LOXX Doek Onderdeel Zwart	100 st



LOXX ONDERDEEL

		MOQ
2041.2010.0002	LOXX Zelftapper 10mm Vernikkeld	100 st
2041.2010.0040	LOXX Zelftapper 10mm Zwart	100 st
2041.2016.0002	LOXX Zelftapper 16mm Vernikkeld	100 st
2041.2016.0040	LOXX Zelftapper 16mm Zwart	100 st
2041.1010.0002	LOXX Bout 10mm Vernikkeld	100 st
2041.1010.0040	LOXX Bout 10mm Zwart	100 st
2041.3000.0002	LOXX Bodemplaat Vernikkeld	100 st
2041.3000.0040	LOXX Bodemplaat Zwart	100 st



LOXX MONTEERSLEUTELS

		MOQ
2042.0000.0000	LOXX Monteursleutel Klein	1 st
2042.0001.0000	LOXX Monteursleutel Groot met Handvat	1 st
2042.0002.0000	LOXX Monteursleutel Boorkop	1 st

**S-HAKEN**

2055.0404.1006	S-Haak 40/4 IJzer Verzinkt
2055.0454.1006	S-Haak 45/4 IJzer Verzinkt
2055.0556.1006	S-Haak 55/6 IJzer Verzinkt

MOQ
1.000 st
500 st
100 st

**S-HAKEN GEDRAAID**

2055.2454.1006	S-Haak 45/4 Gedraaid IJzer Verzinkt
2055.3504.1006	S-Haak 50/4 Gesloten en Gedraaid IJzer Verzinkt

MOQ
500 st
500 st

**KARABIJNHAKEN**

2056.0040.1006	Karabinhaak 40mm IJzer Verzinkt
2056.0050.1006	Karabinhaak 50mm IJzer Verzinkt
2056.0060.1006	Karabinhaak 60mm IJzer Verzinkt
2056.0080.1006	Karabinhaak 80mm IJzer Verzinkt
2056.0100.1006	Karabinhaak 100mm IJzer Verzinkt

MOQ
100 st
100 st
100 st
100 st
100 st

* Overige maten en RVS uitvoering op aanvraag

**SIMPLEXHAKEN**

2057.0050.1006	Simplexhaak 50mm IJzer Verzinkt
2057.0060.1006	Simplexhaak 60mm IJzer Verzinkt

MOQ
1.000 st
1.000 st

* Overige maten op aanvraag



CARROSSERIEHAKEN

		MOQ
2051.1060.5101	Carrosseriehaak 60mm Nylon Wit	100 st
2051.1060.5102	Carrosseriehaak 60mm Nylon Zwart	100 st
2051.1060.5103	Carrosseriehaak 60mm Nylon Grijs	100 st
2051.0055.1006	Carrosseriehaak 55mm IJzer Verzinkt	100 st
2051.0072.1006	Carrosseriehaak 72mm IJzer Verzinkt	100 st



RUGZAKHAAK

		MOQ
2059.0000.1006	Rugzakhaak 27mm IJzer Verzinkt	500 st



RINGHOUDER

		MOQ
2065.9000.1006	Ringhouder Dubbel IJzer Verzinkt	100 st



KOORDHOUDER

		MOQ
2050.0000.5101	Koordhouder Nylon Wit	100 st
2050.0000.5102	Koordhouder Nylon Zwart	100 st

- * Geschikt voor koord 6 - 8mm
- * Overige kleuren op aanvraag



RONDE RINGEN GELAST

2065.1016.1006	Ronde Ring 16mm IJzer Verzinkt
2065.1020.1006	Ronde Ring 20mm IJzer Verzinkt
2065.1027.1006	Ronde Ring 27mm IJzer Verzinkt
2065.1050.1006	Ronde Ring 50mm IJzer Verzinkt

MOQ

100 st

100 st

100 st

100 st

* RVS op aanvraag



D-RINGEN GELAST

2060.1020.1006	D-Ring 20mm IJzer Verzinkt
2060.1025.1006	D-Ring 25mm IJzer Verzinkt
2060.1030.1006	D-Ring 30mm IJzer Verzinkt
2060.1040.1006	D-Ring 40mm IJzer Verzinkt
2060.1050.1006	D-Ring 50mm IJzer Verzinkt

MOQ

100 st

100 st

100 st

100 st

100 st

* RVS op aanvraag



D-RINGEN NYLON

2060.5025.5101	D-Ring 25mm Nylon Wit
2060.5025.5102	D-Ring 25mm Nylon Zwart

MOQ

500 st

500 st



PASSANT GELAST

2066.1050.1006	Passant 50mm x 20mm IJzer Verzinkt
----------------	------------------------------------

MOQ

100 st



STEEKGESPEN

MOQ

2225.0020.5102	Steekgesp 20mm Nylon Zwart	100 st
2225.0025.5102	Steekgesp 25mm Nylon Zwart	100 st
2225.0030.5102	Steekgesp 30mm Nylon Zwart	100 st
2225.0040.5102	Steekgesp 40mm Nylon Zwart	100 st
2225.0050.5102	Steekgesp 50mm Nylon Zwart	100 st



SCHUIFGESPEN

MOQ

2225.1020.5102	Schuifgesp 20mm Nylon Zwart	100 st
2225.1025.5102	Schuifgesp 25mm Nylon Zwart	100 st
2225.1030.5102	Schuifgesp 30mm Nylon Zwart	100 st
2225.1040.5102	Schuifgesp 40mm Nylon Zwart	100 st
2225.1050.5102	Schuifgesp 50mm Nylon Zwart	100 st



LADDERGESPEN

MOQ

2225.2020.5102	Laddergesp 20mm Nylon Zwart	100 st
2225.2025.5102	Laddergesp 25mm Nylon Zwart	100 st
2225.2030.5102	Laddergesp 30mm Nylon Zwart	100 st
2225.2040.5102	Laddergesp 40mm Nylon Zwart	100 st



KLAPGESPEN

MOQ

2225.3025.5101	Klapgesp 25mm Nylon Wit	100 st
2225.3025.5102	Klapgesp 25mm Nylon Zwart	100 st



TIR BAND

		Rol	MOQ
2080.0015.5105	TIR Band 15mm Transparant	50m	1 rol
2080.0020.5105	TIR Band 20mm Transparant	50m	1 rol
2080.0022.5105	TIR Band 22mm Transparant	50m	1 rol
2080.0024.5105	TIR Band 24mm Transparant	50m	1 rol



DAKSTUK

		MOQ
2086.1120.5101	Dakstuk 10cm x 10cm Wit (1200g)	100 st



DAKSTUK OP ROL

		Rol	MOQ
2086.0120.5101	Dakstuk 10cm op rol Wit (1200g)	100m	1 rol



TIR RIEM

		MOQ
2083.0025.5103	TIR Riem 25cm met gesp (beige)	100 st
2083.0030.5103	TIR Riem 30cm met gesp (beige)	100 st
2083.0035.5103	TIR Riem 35cm met gesp (beige)	100 st
2083.0050.5103	TIR Riem 50cm met gesp (beige)	100 st

* Zwart op aanvraag



OPROLRIEM MET GESP

		MOQ
2083.0010.5103	Oprolriem 10cm met Gesp (beige)	100 st
2081.0025.5103	Oprolriem 25cm (beige)	100 st
2081.0030.5103	Oprolriem 30cm (beige)	100 st
2081.0040.5103	Oprolriem 40cm (beige)	100 st

* Zwart op aanvraag



OPROLRIEM MET HAAK

		MOQ
2082.0010.5103	Oprolriem 10cm met Haak	100 st
2082.0030.5103	Oprolriem 30cm met D-Ring (beige)	100 st
2082.0040.5103	Oprolriem 40cm met D-Ring (beige)	100 st
2082.0050.5103	Oprolriem 50cm met D-Ring (beige)	100 st
2082.0060.5103	Oprolriem 60cm met D-Ring (beige)	100 st



TIR STRIP

		MOQ
2085.2708.5103	TIR Strip VW 27x8 Transparant	100 st
2085.4222.5104	TIR Strip TIR 42x22 Beige	100 st

hook®

Customized hook & loop solutions



**Haak & Lus
opnaaibaar**



**Haak & Lus
zelfklevend**



**Haak & Lus
lasbaar**



**Paddenstoel
& Velours**



**Elastisch
klittenband**



**Klittenband
straps**

KLEURKAART



Wit



Zwart



Kobaltblauw



Marine Blauw



Coyote



Rood



Fluo Oranje



Fluo Geel



Skin



Beige



Grijsbeige



Zilvergrijs



Lichtgrijs



Donkergrijs



Olijf Groen



Nato Groen



Legergroen



hook®

KLITTENBAND HAAK OPNAAIBAAR ZWART

		Rol	MOQ
2100.0020.0002-H	Haak 20mm Zwart	25m	1 rol
2100.0025.0002-H	Haak 25mm Zwart	25m	1 rol
2100.0030.0002-H	Haak 30mm Zwart	25m	1 rol
2100.0038.0002-H	Haak 38mm Zwart	25m	1 rol
2100.0050.0002-H	Haak 50mm Zwart	25m	1 rol
2100.0100.0002-H	Haak 100mm Zwart	25m	1 rol

* Kleuren op aanvraag

25m 4 rol

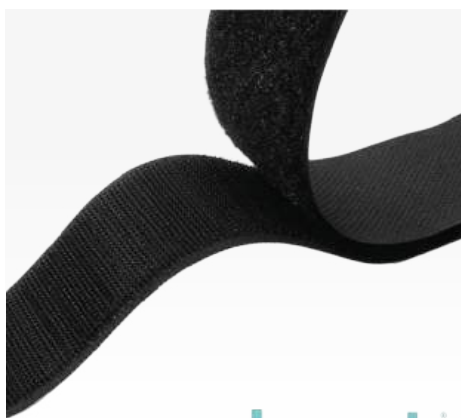

hook®

KLITTENBAND LUS OPNAAIBAAR ZWART

		Rol	MOQ
2100.0020.0002-L	Lus 20mm Zwart	25m	1 rol
2100.0025.0002-L	Lus 25mm Zwart	25m	1 rol
2100.0030.0002-L	Lus 30mm Zwart	25m	1 rol
2100.0038.0002-L	Lus 38mm Zwart	25m	1 rol
2100.0050.0002-L	Lus 50mm Zwart	25m	1 rol
2100.0100.0002-L	Lus 100mm Zwart	25m	1 rol

* Kleuren op aanvraag

25m 4 rol

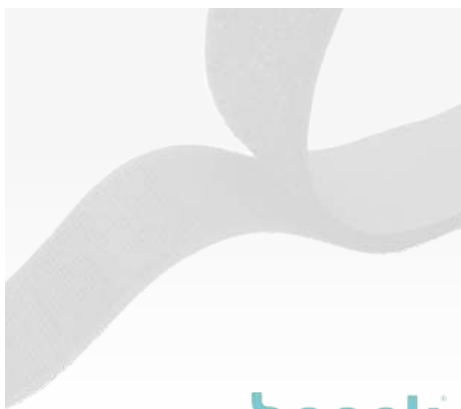

hook®

KLITTENBAND HAAK OPNAAIBAAR WIT

		Rol	MOQ
2100.0020.0001-H	Haak 20mm Wit	25m	1 rol
2100.0025.0001-H	Haak 25mm Wit	25m	1 rol
2100.0030.0001-H	Haak 30mm Wit	25m	1 rol
2100.0038.0001-H	Haak 38mm Wit	25m	1 rol
2100.0050.0001-H	Haak 50mm Wit	25m	1 rol
2100.0100.0001-H	Haak 100mm Wit	25m	1 rol

* Kleuren op aanvraag

25m 4 rol

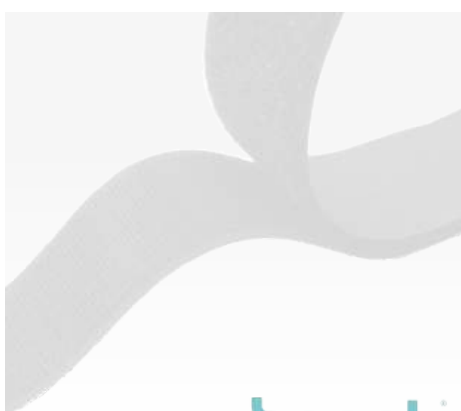

hook®

KLITTENBAND LUS OPNAAIBAAR WIT

		Rol	MOQ
2100.0020.0001-L	Lus 20mm Wit	25m	1 rol
2100.0025.0001-L	Lus 25mm Wit	25m	1 rol
2100.0030.0001-L	Lus 30mm Wit	25m	1 rol
2100.0038.0001-L	Lus 38mm Wit	25m	1 rol
2100.0050.0001-L	Lus 50mm Wit	25m	1 rol
2100.0100.0001-L	Lus 100mm Wit	25m	1 rol

* Kleuren op aanvraag

25m 4 rol



KLITTENBAND HAAK ZELFKLEVEND ZWART

		RoI	MOQ
2101.0020.0002-H	Haak 20mm Zwart	25m	1 rol
2101.0025.0002-H	Haak 25mm Zwart	25m	1 rol
2101.0030.0002-H	Haak 30mm Zwart	25m	1 rol
2101.0038.0002-H	Haak 38mm Zwart	25m	10 rol
2101.0050.0002-H	Haak 50mm Zwart	25m	1 rol
2101.0100.0002-H	Haak 100mm Zwart	25m	1 rol

- * Kleuren op aanvraag 25m 4 rol
- * Standaard lijmlaag Hotmelt
- * Acrylijm op aanvraag



KLITTENBAND LUS ZELFKLEVEND ZWART

		RoI	MOQ
2101.0020.0002-L	Lus 20mm Zwart	25m	1 rol
2101.0025.0002-L	Lus 25mm Zwart	25m	1 rol
2101.0030.0002-L	Lus 30mm Zwart	25m	1 rol
2101.0038.0002-L	Lus 38mm Zwart	25m	10 rol
2101.0050.0002-L	Lus 50mm Zwart	25m	1 rol
2101.0100.0002-L	Lus 100mm Zwart	25m	1 rol

- * Kleuren op aanvraag 25m 4 rol



KLITTENBAND HAAK ZELFKLEVEND WIT

		RoI	MOQ
2101.0020.0001-H	Haak 20mm Wit	25m	1 rol
2101.0025.0001-H	Haak 25mm Wit	25m	1 rol
2101.0030.0001-H	Haak 30mm Wit	25m	1 rol
2101.0038.0001-H	Haak 38mm Wit	25m	10 rol
2101.0050.0001-H	Haak 50mm Wit	25m	1 rol
2101.0100.0001-H	Haak 100mm Wit	25m	1 rol

- * Kleuren op aanvraag 25m 4 rol



KLITTENBAND LUS ZELFKLEVEND WIT

		RoI	MOQ
2104.0020.0001-L	Lus 20mm Wit	25m	1 rol
2104.0025.0001-L	Lus 25mm Wit	25m	1 rol
2104.0030.0001-L	Lus 30mm Wit	25m	1 rol
2104.0038.0001-L	Lus 38mm Wit	25m	10 rol
2104.0050.0001-L	Lus 50mm Wit	25m	1 rol
2104.0100.0001-L	Lus 100mm Wit	25m	1 rol

- * Kleuren op aanvraag 25m 4 rol



KLITTENBAND HAAK LASBAAR ZWART

		Rol	MOQ
2105.0020.0002-H	Haak 20mm Zwart	25m	4 rol
2105.0025.0002-H	Haak 25mm Zwart	25m	4 rol
2105.0050.0002-H	Haak 50mm Zwart	25m	4 rol
2105.0100.0002-H	Haak 100mm Zwart	25m	8 rol
	* Op aanvraag 30mm & 38mm	25m	30 rol



KLITTENBAND LUS LASBAAR ZWART

		Rol	MOQ
2103.0020.0002-L	Lus 20mm Zwart	25m	4 rol
2103.0025.0002-L	Lus 25mm Zwart	25m	4 rol
2103.0050.0002-L	Lus 50mm Zwart	25m	4 rol
2103.0100.0002-L	Lus 100mm Zwart	25m	8 rol
	* Op aanvraag 30mm & 38mm	25m	30 rol



KLITTENBAND HAAK LASBAAR WIT

		Rol	MOQ
2103.0020.5101-H	Haak 20mm Wit	25m	4 rol
2103.0025.5101-H	Haak 25mm Wit	25m	4 rol
2103.0050.5101-H	Haak 50mm Wit	25m	4 rol
2103.0100.5101-H	Haak 100mm Wit	25m	8 rol
	* Op aanvraag 30mm & 38mm	25m	30 rol



KLITTENBAND LUS LASBAAR WIT

		Rol	MOQ
2103.0020.0001-L	Lus 20mm Wit	25m	4 rol
2103.0025.0001-L	Lus 25mm Wit	25m	4 rol
2103.0050.0001-L	Lus 50mm Wit	25m	4 rol
2103.0100.0001-L	Lus 100mm Wit	25m	8 rol
	* Op aanvraag 30mm & 38mm	25m	30 rol



KLITTENBAND BACK TO BACK ZWART

		Rol	MOQ
2107.0025.0002	Back to Back 25mm Zwart	25m	10 rol
2107.0030.0002	Back to Back 30mm Zwart	25m	10 rol
2107.0038.0002	Back to Back 38mm Zwart	25m	10 rol
2107.0050.0002	Back to Back 50mm Zwart	25m	10 rol
2107.0100.0002	Back to Back 100mm Zwart	25m	10 rol

* Afname 4 rollen > Toeslag van 25%

* Kleuren op aanvraag 25m 4 rol



KLITTENBAND BACK TO BACK WIT

		Rol	MOQ
2107.0025.0001	Back to Back 25mm Wit	25m	10 rol
2107.0030.0001	Back to Back 30mm Wit	25m	10 rol
2107.0038.0001	Back to Back 38mm Wit	25m	10 rol
2107.0050.0001	Back to Back 50mm Wit	25m	10 rol
2107.0100.0001	Back to Back 100mm Wit	25m	10 rol

* Afname 4 rollen > Toeslag van 25%

* Kleuren op aanvraag 25m 4 rol



KLITTENBAND ELASTISCH

		Rol	MOQ
2105.0025.0001-L	Elastisch 25mm Lus Wit	25m	4 rol
2105.0025.0002-L	Elastisch 25mm Lus Zwart	25m	4 rol
2105.0050.0001-L	Elastisch 50mm Lus Wit	25m	4 rol
2105.0050.0002-L	Elastisch 50mm Lus Zwart	25m	4 rol

* Kleuren op aanvraag 25m 10 rol



KLITTENBAND STRAPS

Straps zijn verkrijgbaar in diverse maten. Deze worden op maat geproduceerd op basis van kleur, logo, lengte en breedte.

Vraag naar het assortiment van ringstraps, backstraps en frontstraps of laat een strap ontwikkelen die perfect aansluit op uw toepassing.



SPIRAALRITS OPTI RT25

		RoI	MOQ
2120.1000.2710	Spiraalrits Opti RT25 10mm Wit	100m	1 rol
2120.1000.9700	Spiraalrits Opti RT25 10mm Zwart	100m	1 rol



SCHUIVER OPTI RT25

		MOQ
2120.1001.0002	Schuiver Opti RT25 10mm Enkele trekker Nikkel	10 st
2120.1002.0002	Schuiver Opti RT25 10mm Dubbele trekker Nikkel	10 st
2120.1002.0040	Schuiver Opti RT25 10mm Dubbele trekker Zwart	200 st
2120.1009.2000	Eindstukken Opti RT25 Aluminium	100 st



SPIRAALRITS OPTI RT25 DEELBAAR WIT

		MOQ
2120.1022.2170-200	Spiraalrits Opti RT25 10mm Wit 200cm	1 st
2120.1022.2170-250	Spiraalrits Opti RT25 10mm Wit 250cm	1 st
2120.1022.2170-300	Spiraalrits Opti RT25 10mm Wit 300cm	1 st

* Dubbele trekker

* Overige lengtes op aanvraag



SPIRAALRITS OPTI RT25 DEELBAAR ZWART

		MOQ
2120.1022.9700-200	Spiraalrits Opti RT25 10mm Zwart 200cm	1 st
2120.1022.9700-250	Spiraalrits Opti RT25 10mm Zwart 250cm	1 st
2120.1022.9700-300	Spiraalrits Opti RT25 10mm Zwart 300cm	1 st

* Dubbele trekker

* Overige lengtes op aanvraag

SPIRAALRITS YKK

2125.1000.0501 Spiraalrits YKK 10mm Wit
 2125.1000.0580 Spiraalrits YKK 10mm Zwart

RoI	MOQ
100m	1 rol
100m	1 rol

SCHUIVER YKK

2125.1002.0002 Schuiver YKK 10mm Dubbele trekker Nikkel

MOQ
100 st

SPIRAALRITS YKK DEELBAAR

2125.1022.0501-200 Spiraalrits YKK 10mm Wit 200cm
 2125.1022.0501-250 Spiraalrits YKK 10mm Wit 250cm
 2125.1022.0501-300 Spiraalrits YKK 10mm Wit 300cm

MOQ
10 st
10 st
10 st

* Dubbele trekker
 * Overige lengtes op aanvraag

SPIRAALRITS YKK DEELBAAR

2125.1022.0580-200 Spiraalrits YKK 10mm Zwart 200cm
 2125.1022.0580-250 Spiraalrits YKK 10mm Zwart 250cm
 2125.1022.0580-300 Spiraalrits YKK 10mm Zwart 300cm

MOQ
10 st
10 st
10 st

* Dubbele trekker
 * Overige lengtes op aanvraag



SPIRAALRITS LASBAAR

2130.1000.5101	Spiraalrits 10mm Lasbaar Wit
2130.1000.5102	Spiraalrits 10mm Lasbaar Zwart

Rol	MOQ
100m	1 rol
100m	1 rol



SCHUIVER SPIRAALRITS

2130.1002.0002	Schuiver Lasbare Spiraalrits 10mm Nikkel
----------------	--

MOQ
50 st



SPIRAALRITS LASBAAR DEELBAAR

2130.1022.5101-150	Spiraalrits 10mm Lasbaar Wit 150cm
2130.1022.5101-200	Spiraalrits 10mm Lasbaar Wit 200cm
2130.1022.5101-250	Spiraalrits 10mm Lasbaar Wit 250cm
2130.1022.5101-300	Spiraalrits 10mm Lasbaar Wit 300cm

MOQ
10 st
10 st
10 st
10 st

* Dubbele trekker



SPIRAALRITS LASBAAR DEELBAAR

2130.1022.5102-150	Spiraalrits 10mm Lasbaar Zwart 150cm
2130.1022.5102-200	Spiraalrits 10mm Lasbaar Zwart 200cm
2130.1022.5102-250	Spiraalrits 10mm Lasbaar Zwart 250cm
2130.1022.5102-300	Spiraalrits 10mm Lasbaar Zwart 300cm

MOQ
10 st
10 st
10 st
10 st

* Dubbele trekker

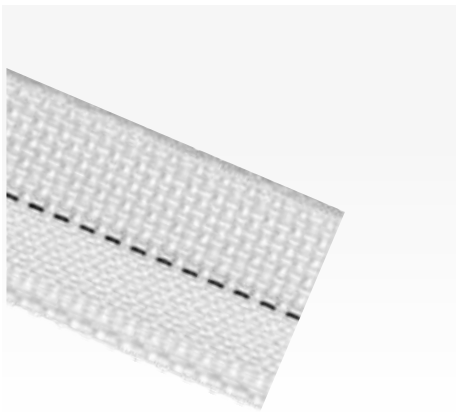

SCREENZIP HF WIT

2137.2010.5101 Screenzip HF 2 x 1mm Wit

Rol **MOQ**
300m 1 rol

100% Polyester + PVC coating
Lasbaar: Hoog Frequent
Breeksterkte 130kg

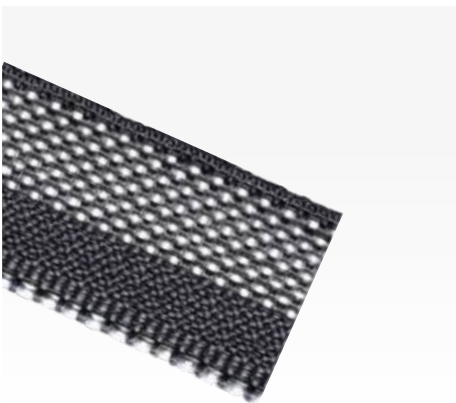

SCREENZIP HF ZWART

2137.2010.5102 Screenzip HF 2 x 1mm Zwart

Rol **MOQ**
300m 1 rol

100% Polyester + PVC coating
Lasbaar: Hoog Frequent
Breeksterkte 130kg

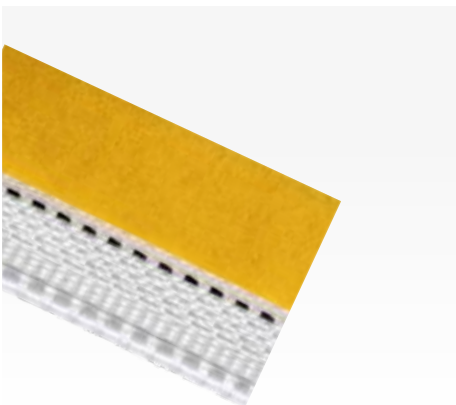

SCREENZIP HA WIT

2137.2015.5101 Screenzip HA 2 x 1,5mm Wit

Rol **MOQ**
300m 1 rol

100% Polyester + PU lijm
Lasbaar: Hoog Frequent & Hot Air
Breeksterkte 130kg



SCREENZIP HA ZWART

2137.2015.5102 Screenzip HA 2 x 1,5mm Zwart

Rol **MOQ**
300m 1 rol

100% Polyester + PU lijm
Lasbaar: Hoog Frequent & Hot Air
Breeksterkte 130kg



BLOKTANDRITS CT10 LASBAAR

2131.1000.5101	Bloktandrits 10mm Lasbaar Wit	100m	1 rol
2131.1002.3101	Schuiver lasbare Bloktandrits 10mm Wit (Zamak)		50 st

Rol	MOQ
100m	1 rol
	50 st



BLOKTANDRITS CT10 LASBAAR DEELBAAR

		MOQ
2131.1022.5101-150	Bloktandrits 10mm Lasbaar Wit 150cm	10 st
2131.1022.5101-200	Bloktandrits 10mm Lasbaar Wit 200cm	10 st
2131.1022.5101-250	Bloktandrits 10mm Lasbaar Wit 250cm	10 st
2131.1022.5101-300	Bloktandrits 10mm Lasbaar Wit 300cm	10 st

* Dubbele trekker



BLOKTANDRITS CT14 LASBAAR

		Rol	MOQ
2131.1400.5101	Bloktandrits 14mm Lasbaar Wit	25m	1 rol
2131.1400.5102	Bloktandrits 14mm Lasbaar Zwart	25m	1 rol
2131.1402.5102	Schuiver Lasbare Bloktandrits 14mm Zwart (Glasv.)		10 st
2131.1408.5101	Montage set lasbare Bloktandrits 14mm Wit		10 st
2131.1408.5102	Montage set lasbare Bloktandrits 14mm Zwart		10 st



BLOKTANDRITS CT14 LASBAAR DEELBAAR

		MOQ
2131.1422.5101-200	Bloktandrits 14mm Lasbaar Wit 200cm	10 st
2131.1422.5101-250	Bloktandrits 14mm Lasbaar Wit 250cm	10 st
2131.1422.5101-300	Bloktandrits 14mm Lasbaar Wit 300cm	10 st

* Dubbele trekker



BLOKTANDRITS CT20 LASBAAR

		Rol	MOQ
2131.2000.5101	Bloktandrits 20mm Lasbaar Wit	25m	1 rol
2131.2000.5102	Bloktandrits 20mm Lasbaar Zwart	25m	1 rol
2131.2002.5102	Schuiver lasbare Bloktandrits 20mm Nylon Zwart		10 st
2131.2008.5101	Montage set lasbare Bloktandrits 20mm Wit		10 st

100% Polyester
Breekkracht 220kg
Trekker ook leverbaar in RVS



BLOKTANDRITS CT30 LASBAAR

		MOQ
2131.3000.5102	Bloktandrits 30mm Lasbaar Zwart 10,5mtr	10 st
2131.3002.5102	Schuiver lasbare bloktandrits 30mm Nylon Zwart	10 st
2131.3008.5102	Montage set lasbare Bloktandrits 30mm Nylon Zwart	10 st

100% Polyester
Breekkracht 330kg
Trekker ook leverbaar in RVS

* Op maat gemaakt



BLOKTANDRITS CT40 LASBAAR

2131.4000.5102	Bloktandrits 40mm Lasbaar Zwart
2131.4001.0050	Schuiver lasbare Bloktandrits 40mm RVS

100% Polyester met waterdichte PU coating
Breekkracht 1.250kg
Vervangbare bloktanden POM met RVS schroeven
Trekker RVS

* Op maat gemaakt, MOQ op aanvraag



WATER & LUCHTDICHTE RITS ZIP AIR

2132.1421.5102	Waterdichte/Luchtdichte rits ZIP AIR 14mm
----------------	---

PVC
Waterdicht & luchtdicht
Trekker glasvezel
Opnaaibaar / Lasbaar / Verlijmbaar op neopreen

* Op maat gemaakt, MOQ op aanvraag



TERKO SATIN

		Spoel	MOQ
2140.0122.XXXX	Terko Satin 12	2.500m	10 st
2140.0202.XXXX	Terko Satin 20	2.000m	10 st
2140.0252.XXXX	Terko Satin 25	2.500m	10 st
2140.0362.XXXX	Terko Satin 36	2.500m	10 st

HT Polyester kern met katoenen mantel
Satijn finish geeft een matte, natuurlijke look
Zwelt op bij vocht waardoor naden afgedicht worden

Toepassing: Tenten, Canvas, Outdoor covers, Schoenen en lederwaren.



GRAL

		Spoel	MOQ
2141.0081.XXXX	Gral 08	1.000m	10 st
2141.0101.XXXX	Gral 10	1.000m	10 st
2141.0202.XXXX	Gral 20	2.000m	10 st
2141.0303.XXXX	Gral 30	3.000m	10 st
2141.0403.XXXX	Gral 40	3.000m	10 st

Eindloos Polyester filament
Hoge treksterkte en goede slijtvastheid
Lage wrijving door speciale smering

Toepassing: Schoenen en lederwaren, Outdoor, Bekleding en zonwering



NYLBOND

		Spoel	MOQ
2142.0131.XXXX	Nylbond 13	1.000m	10 st
2142.0201.XXXX	Nylbond 20	1.500m	10 st
2142.0302.XXXX	Nylbond 30	2.500m	10 st
2142.0403.XXXX	Nylbond 40	3.000m	10 st

Eindloos Nylon filament, bonded
Hoge treksterkte met extra rek voor belastbare naden
Bonding beschermt tegen schuren en rafelen

Toepassing: Koffers, Sport artikelen en zware Mode



DUAL DUTY

		Spoel	MOQ
2143.0255.XXXX	Dual Duty 25	5.000m	10 st
2143.0365.XXXX	Dual Duty 36	5.000m	10 st
2143.0755.XXXX	Dual Duty 75	5.000m	10 st

HT Polyester kern met katoenen mantel
En natuurlijke katoenlook zwelt op bij vocht waardoor naden afgedicht worden

Toepassing: Denim, Werkkleding, Outdoor



EPIC

		Spoel	MOQ
2144.0505.XXXX	Epic 50	5.000m	10s t
2144.0805.XXXX	Epic 80	5.000m	10 st
2144.1005.XXXX	Epic 100	5.000m	10 st
2144.1205.XXXX	Epic 120	5.000m	10 st

Polyester kern met Polyester mantel
Lage krimp en uitstekende kleurvastheid
Hoge naadsterkte

Toepassing: Kledingconfectie, gordijnstoffen en vlaggenstof



DABOND

		Spoel	MOQ
2147.0102.XXXX	Dabond 10	2.000m	10 st
2147.0252.XXXX	Dabond 25	2.500m	10 st
2147.0301.XXXX	Dabond 30	1.500m	10 st
2147.0403.XXXX	Dabond 40	3.000m	10 st

Eindloos Polyester filament, bonded
Uitstekende UV- en weerbestendigheid
Speciale smering tegen naaldwarmte

Toepassing: Tenten, Maritieme toepassingen, Zeilen, industriële covers



HELIOS P

		Spoel	MOQ
2150.2002.XXXX	Helios P 20	1.800m	10 st

PTFE garen
Volledig UV-, chemicaliën- en rotbestendig.
Temperatuurbestendig van -200 °C tot +260 °C.

Toepassing: Outdoor toepassingen met lange levensduur, zonwering, Maritieme covers



Verschillende kleuren en diktes op aanvraag



DUBBELZIJDIGE TAPE / PVC

		Rol	MOQ
2160.1025.0000	Dubbelzijdige tape 25mm	25m	1 rol
2160.1050.0000	Dubbelzijdige tape 50mm	25m	1 rol

Dubbelzijdige tape met weekmakerbestendige belijming
Voor het verlijmen van PVC doeken



BANNER TAPE

		Rol	MOQ
2170.1040.0000	Enkelzijdige Banner tape 40mm	25m	10 rol

Versterkingsstroken voor PVC banners als alternatief
op omzomen



DUBBELZIJDIGE TAPE / ACRYL

		Rol	MOQ
2161.0006.0000	Dubbelzijdige tape 6mm	100m	1 rol
2161.0009.0000	Dubbelzijdige tape 9mm	100m	1 rol
2161.0012.0000	Dubbelzijdige tape 12mm	100m	1 rol

Waterafstotende dubbelzijdige tape
Voor het verlijmen van Acryl doeken



LASTAPE / ACRYL

		Rol	MOQ
2175.0022.2750	Lasbare tape 22mm / HF & HA lasbaar	200m	1 rol
2175.1017.2750	Lasbare tape 22mm / HF lasbaar	200m	1 rol

Tape voor het lassen van Acryl doeken



SABA CONTACTLIJM 70T / PVC

MOQ

2970.0250.0000	Contactlijm SABA 70T (250ml + kwast)	1 st
2970.1000.0000	Contactlijm SABA 70T (1ltr)	1 st

Contactlijm voor PVC - Folie - Kunstleer
 Transparante lijm op basis van PU
 Weekmaker bestendig - Watervast
 Aanbrengen met kwast

* Ondergrond reinigen met SABA Cleaner 21



SABA CONTACTLIJM AAC / UNIVERSEEL

MOQ

2971.1000.0000	Contactlijm SABA AAC (1ltr)	1 st
2971.5000.0000	Contactlijm SABA AAC (5kg)	1 st

Contactlijm voor Bekleding - Interieur - Leer - Textiel
 Verlijmen van textiel op harde ondergrond
 Verlijmen van textiel of zachte materialen onderling
 Hoge temp. bestendigheid 180 °C
 Thermisch activeerbaar
 Niet weekmaker bestendig / Niet voor PVC
 Aanbrengen met kwast



SABA CLEANER

MOQ

2978.1001.0000	Cleaner SABA AV (1ltr)	1 st
2978.0001.0000	Cleaner SABA 21 (1ltr)	1 st

Cleaner SABA AV:
 Reinigen en verdunnen
 Universeel toepasbaar

Cleaner SABA 21:
 Geschikt voor SABA 70T
 5ltr op aanvraag



SPRAY LIJM

MOQ

2976.0000.0000	Spray Lijm Prof (spuitbus 500ml)	1 st
----------------	----------------------------------	------

Spray lijm voor Schuim - Foam - Textiel
 Transparant - Watervast - Aromaten vrij
 Temp. bestendigheid 50 °C
 Niet weekmaker bestendig / Niet voor PVC



WEBBAND PP ZWART

		RoI	MOQ
2200.0020.5102	PP 20mm Zwart	50m	1 rol
2200.0025.5102	PP 25mm Zwart	50m	1 rol
2200.0030.5102	PP 30mm Zwart	50m	1 rol
2200.0040.5102	PP 40mm Zwart	50m	1 rol
2200.0050.5102	PP 50mm Zwart	50m	1 rol



WEBBAND PES ZWART (type 1366)

		RoI	MOQ
2205.0015.5102	PES 15mm Zwart	50m	1 rol
2205.0020.5102	PES 20mm Zwart	50m	1 rol
2205.0025.5102	PES 25mm Zwart	50m	1 rol
2205.0040.5102	PES 40mm Zwart	50m	1 rol



WEBBAND PP WIT

		RoI	MOQ
2200.0020.5101	PP 20mm Wit	50m	1 rol
2200.0025.5101	PP 25mm Wit	50m	1 rol
2200.0030.5101	PP 30mm Wit	50m	1 rol
2200.0040.5101	PP 40mm Wit	50m	1 rol
2200.0050.5101	PP 50mm Wit	50m	1 rol



WEBBAND PES WIT (type 1366)

		RoI	MOQ
2205.0015.5101	PES 15mm Wit	50m	10 rol
2205.0020.5101	PES 20mm Wit	50m	10 rol
2205.0025.5101	PES 25mm Wit	50m	10 rol
2205.0040.5101	PES 40mm Wit	50m	10 rol

VEILIGHEIDSGORDELBAND

		Rol	MOQ
2210.0050.5102	PES 50mm Zwart	100m	1 rol
2210.0050.5101	PES 50mm Wit	100m	10 rol
2210.0050.5103	PES 50mm Grijs	100m	10 rol
2210.0050.5300	PES 50mm Rood	100m	10 rol
2210.0050.5500	PES 50mm Blauw	100m	10 rol

VEILIGHEIDSGORDELBAND PREMIUM

		Rol	MOQ
2211.0050.5102	PES Premium 50mm Zwart	100m	1 rol
	* Overige premium kleuren op aanvraag	100m	50 rol

LASBAND 1.3T

		Rol	MOQ
2215.0048.5101	Lasband 48mm / 1300kg Wit	100m	1 rol
2215.0048.5102	Lasband 48mm / 1300kg Zwart	100m	1 rol
2215.0048.5103	Lasband 48mm / 1300kg Grijs	100m	1 rol
2215.0023.5101	Lasband 23mm / 700kg Wit	100m	1 rol

LASBAND 2.4T

		Rol	MOQ
2215.1048.5101	Lasband 48mm / 2400kg Wit	100m	1 rol
2215.1048.5102	Lasband 48mm / 2400kg Zwart	100m	1 rol
2215.1048.5103	Lasband 48mm / 2400kg Grijs	100m	1 rol





SJORBAND

		Rol	MOQ
2220.2007.5101	PES 20mm / 700kg Wit	100m	1 rol
2220.2007.5102	PES 20mm / 700kg Zwart	100m	1 rol
2220.2512.5101	PES 25mm / 1200kg Wit	100m	1 rol
2220.2512.5102	PES 25mm / 1200kg Zwart	100m	1 rol
2220.3030.5101	PES 30mm / 3000kg Wit	100m	1 rol
2220.3032.5102	PES 35mm / 3200kg Zwart	100m	1 rol



SJORBAND MET KLEMGESP

		L	MOQ
2230.2500.5102-55	PES 25mm Zwart	55cm	100 st
2230.2500.5102-100	PES 25mm Zwart	100cm	100 st
2230.2500.5101-55	PES 25mm Wit	55cm	100 st
2230.2500.5101-100	PES 25mm Wit	100cm	100 st



SPANBAND

		RoI	MOQ
2220.5050.5101	PES 50mm / 5000kg Wit	100m	1 rol
2220.5050.5103	PES 50mm / 5000kg Grijs	100m	1 rol
2220.5050.5200	PES 50mm / 5000kg Oranje	100m	1 rol
2220.5050.5300	PES 50mm / 5000kg Rood	100m	1 rol
2220.5050.5500	PES 50mm / 5000kg Blauw	100m	1 rol
2220.5050.5603	PES 50mm / 5000kg Legergroen	100m	1 rol
2220.5050.5102	PES 50mm / 5000kg Zwart (garen geverfd)	100m	1 rol



SPANBAND MET RATEL

		L	MOQ
2231.2508.5101-600	PES 25mm / 800kg Wit	1,5m	10 st
2231.2508.5200-600	PES 25mm / 800kg Oranje	6m	10 st
2231.2508.5500-600	PES 25mm / 800kg Blauw	6m	10 st
2231.2508.5300-600	PES 25mm / 800kg Rood	6m	10 st
2231.2512.5101-150	PES 25mm / 1200kg Wit	1,5m	10 st
2231.3520.5101-150	PES 35mm / 2000kg Wit	1,5m	10 st
2531.3530.5101-150	PES 35mm / 3000kg Wit	1,5m	10 st



SPANBAND MET GESLOTEN HAAK

		L	MOQ
2232.5000.5500-900	PES 50mm / 5000kg Blauw	9m	10 st
2232.5000.5200-900	PES 50mm / 5000kg Oranje	9m	10 st
2232.5220.5500-900	PES 50mm / 7500kg Blauw	9m	10 st
2232.5220.5200-900	PES 50mm / 7500kg Oranje	9m	10 st



SPANBAND MET KLAUWHAAK

		L	MOQ
2232.5001.5500-900	PES 50mm / 5000kg Blauw	9m	10 st
2232.5001.5200-900	PES 50mm / 5000kg Oranje	9m	10 st
2232.5221.5500-900	PES 50mm / 7500kg Blauw	9m	10 st
2232.5221.5200-900	PES 50mm / 7500kg Oranje	9m	10 st

**SPITSHAKEN**

2228.1251.1006	Spitshaak 25mm / 1500kg IJzer Verzinkt
2228.1353.1006	Spitshaak 35mm / 3000kg IJzer Verzinkt
2228.1505.1006	Spitshaak 50mm / 5000kg IJzer Verzinkt

MOQ

10 st

10 st

10 st

**DRAADSHAKEN**

2228.3250.1049	Draadhaak 25mm / 500kg Zwart Gecoat
----------------	-------------------------------------

MOQ

10 st

**KLIKSHAKEN**

2228.7505.1006	Klikhaak Plat 50mm / 5000kg
2228.7506.1006	Klikhaak Gedraaid 50mm / 5000kg

MOQ

10 st

10 st

**PLATTE HAKEN**

2228.6251.1006	Platte haak 25mm / 1500kg
2228.6503.1006	Platte haak 50mm / 2700kg

MOQ

1.000 st

10 st



KLEMGESPEN ZAMAK

		MOQ
2226.2500.3000	Klemgesp 25mm / 250kg	100 st
2226.3501.3000	Klemgesp 35mm / 700kg	100 st
2226.5001.3000	Klemgesp 50mm / 900kg	100 st



KLEMGESPEN HEAVY DUTY

		MOQ
2226.2501.3000	Klemgesp 25mm / 500kg	100 st
2226.2501.0052	Klemgesp 25mm / 500kg RVS 316	100 st



RATELS

		MOQ
2227.2508.1006	Ratel 25mm / 800kg IJzer Verzinkt	10 st
2227.2515.1006	Ratel 25mm / 1500kg IJzer Verzinkt	10 st
2227.2508.0050	Ratel 25mm / 800kg RVS	10 st
2227.2515.0050	Ratel 25mm / 1500kg RVS	10 st



RATELS

		MOQ
2227.3520.0050	Ratel 35mm / 2000kg RVS	10 st
2227.3520.1006	Ratel 35mm / 2000kg IJzer Verzinkt	10 st
2227.5030.0050	Ratel 50mm / 3000kg RVS	10 st
2227.5050.1006	Ratel 50mm / 5000kg IJzer Verzinkt	10 st



VLAGGENBAND WIT

		Rol	MOQ
2240.0030.5101	Vlaggenband PES 30mm Wit	100m	1 rol
2240.0050.5101	Vlaggenband PES 50mm Wit	100m	1 rol
2240.0070.5101	Vlaggenband PES 70mm Wit	100m	1 rol



VLAGGENBAND ZWART

		Rol	MOQ
2240.0030.5102	Vlaggenband PES 30mm Zwart	100m	1 rol
2240.0050.5102	Vlaggenband PES 50mm Zwart	100m	1 rol
2240.0070.5102	Vlaggenband PES 70mm Zwart	100m	1 rol



VLAGGENHAKEN

		MOQ
2242.0000.5101	Vlaggenhaak Wit	5.000 st
2242.1008.5101	Vlaggenhaak met lint 8cm Wit	5.000 st
2242.1013.5101	Vlaggenhaak met lint 13cm Wit	5.000 st
2242.0000.5102	Vlaggenhaak Zwart	5.000 st
2242.1008.5102	Vlaggenhaak met lint 8cm Zwart	5.000 st
2242.1013.5102	Vlaggenhaak met lint 13cm Zwart	5.000 st



BEACHFLAG ELASTIEK

		Rol	MOQ
2241.0140.5101	Beachflag 140mm Wit	50m	4 rol
2241.0140.5102	Beachflag 140mm Zwart	50m	4 rol

* Enkele vouw

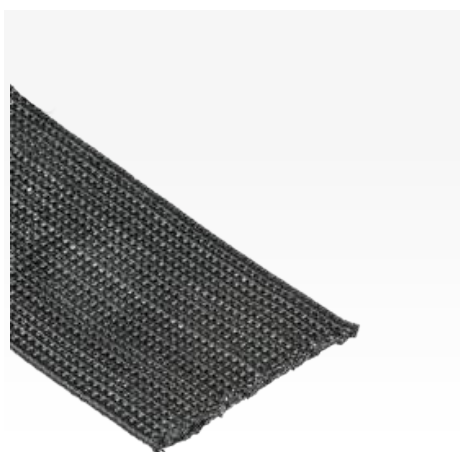

SHOCKBAND

2245.0050.5102 Shockband 50mm Zwart
 2245.0060.5102 Shockband 60mm Zwart

Rol	MOQ
100m	1 rol
100m	1 rol

* Rek 35%



REFLECTIEBAND ZILVERGRIJS

2260.5025.5103 Reflectieband 50mm

Rol	MOQ
25m	4 rol

* Overige breedtes op aanvraag



VLIESBAND

2255.4000.5101 Vliesband 40mm

Rol	MOQ
100m	10 rol

* Overige breedtes op aanvraag

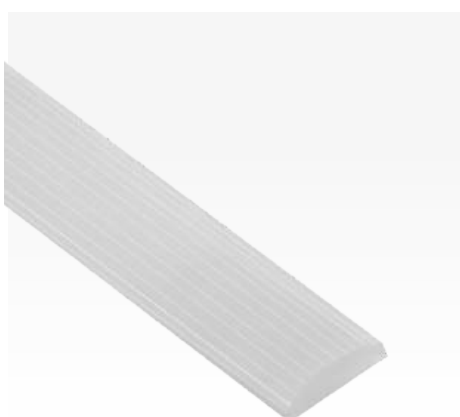

PLATTE PEES

2335.1403.5105 Platte pees 14x3mm

Rol	MOQ
200m	1 rol



MARKIES BIESBAND

2252.0020.XXXX Markies biesband 22mm Acryl

Spoel MOQ

150m 1 Rol

KLEURKAART



Wit 101



Ivoor 102



Beige 708



Geel 201



Oker 355



Oranje 301



Rood 402



Bordeaux rood 404



Kobalt blauw 502



Marine blauw 510



Navy blauw 575



Bosgroen 605



Bruin 702



Chocolade 703



Grijs 802



Zwart 901

* Overige kleuren op aanvraag

STAMOID EDGE

2250.0020.XXXX Stamoid Edge 20mm
 2250.0025.XXXX Stamoid Edge 25mm

RoI	MOQ
50m	1 rol
50m	1 rol

KLEURKAART



Wit



Sneeuw wit

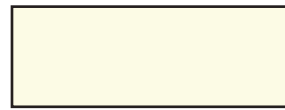

Ivoor



Zand



Bordeaux rood



Navy blauw

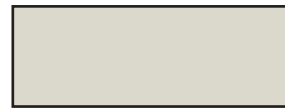

Zilvergrijs



Zwart



NYLON KOORD (ZONDER KERN)

		Rol	MOQ
2305.0004.5101	Nylon koord 4mm Wit	100m	20 rol
2305.0006.5101	Nylon koord 6mm Wit	100m	10 rol
2305.0008.5101	Nylon koord 8mm Wit	100m	10 rol
2305.0004.5102	Nylon koord 4mm Zwart	100m	20 rol
2305.0006.5102	Nylon koord 6mm Zwart	100m	10 rol



POLYESTER KOORD (ZONDER KERN)

		Rol	MOQ
2300.5004.5101	PES koord 4mm Wit	250m	10 rol
2300.5006.5101	PES koord 6mm Wit	200m	10 rol
2300.5008.5101	PES koord 8mm Wit	100m	10 rol



POLYESTER KOORD (MET KERN)

		Rol	MOQ
2300.0004.5101	PES koord met Kern 4mm Wit	450m	1 rol
2300.0006.5101	PES koord met Kern 6mm Wit	300m	1 rol
2300.0008.5101	PES koord met Kern 8mm Wit	150m	1 rol
2300.0004.5102	PES koord met Kern 4mm Zwart	450m	1 rol
2300.0006.5102	PES koord met Kern 6mm Zwart	300m	1 rol
2300.0008.5102	PES koord met Kern 8mm Zwart	150m	1 rol

TRAPEZEKOORD ELASTIFLEX (PE)

		Rol	MOQ
2320.0006.5101	ElastiFlex PE 6mm Wit	100m	1 rol
2320.0006.5102	ElastiFlex PE 6mm Zwart	100m	1 rol
2320.0008.5101	ElastiFlex PE 8mm Wit	100m	1 rol
2320.0008.5102	ElastiFlex PE 8mm Zwart	100m	1 rol
2320.0008.5103	ElastiFlex PE 8mm Grijs	100m	1 rol
2320.0008.5300	ElastiFlex PE 8mm Rood	100m	1 rol
2320.0008.5500	ElastiFlex PE 8mm Blauw	100m	1 rol
2320.0008.5600	ElastiFlex PE 8mm Groen	100m	1 rol

* Multi kern

TRAPEZEKOORD MULTIFLEX (PE)

		Rol	MOQ
2321.0006.5101	Multiflex PE 4mm Wit	100m	8 rol
2321.0006.5102	Multiflex PE 4mm Zwart	100m	8 rol
2321.0006.5101	Multiflex PE 6mm Wit	100m	8 rol
2321.0006.5102	Multiflex PE 6mm Zwart	100m	8 rol
2321.0008.5101	Multiflex PE 8mm Wit	100m	4 rol
2321.0008.5102	Multiflex PE 8mm Zwart	100m	4 rol
2321.0010.5101	Multiflex PE 10mm Wit	100m	2 rol
2321.0010.5102	Multiflex PE 10mm Zwart	100m	2 rol

TRAPEZEKOORD MONOFLEX (PP)

		Rol	MOQ
2324.0006.5101	MonoFlex PP 6mm Wit	100m	1 rol
2324.0006.5102	MonoFlex PP 6mm Zwart	100m	1 rol
2324.0008.5101	MonoFlex PP 8mm Wit	100m	1 rol
2324.0008.5102	MonoFlex PP 8mm Zwart	100m	1 rol
2324.0008.5101	MonoFlex PP 10mm Wit	100m	1 rol
2324.0008.5102	MonoFlex PP 10mm Zwart	100m	1 rol

* Overige diameters en kleuren op aanvraag

TRAPEZEKOORD MONOFLEX MARINE (PES)

		Rol	MOQ
2326.0601.5101	MonoFlex PES Marine 6mm Wit/Zwarte streep	100m	8 rol
2326.0601.5102	MonoFlex PES Marine 6mm Zwart	100m	8 rol
2326.0801.5101	MonoFlex PES Marine 8mm Wit/Zwarte streep	100m	4 rol
2326.0801.5102	MonoFlex PES Marine 8mm Zwart	100m	4 rol

* Overige diameters en kleuren op aanvraag



KOORDHAKEN OPEN

		D	L	B	MOQ
2315.2037.5101	Koordhaak Open Nylon Wit	6-8	37	36	500 st
2315.2037.5102	Koordhaak Open Nylon Zwart	6-8	37	36	500 st



KOORDHAKEN GESLOTEN

		D	L	B	MOQ
2315.1041.5101	Koordhaak Gesloten Nylon Wit	6-8	41	39	500 st
2315.1041.5102	Koordhaak Gesloten Nylon Zwart	6-8	41	39	500 st



KOORDHAKEN SMALL

		D	L	B	MOQ
2315.3041.5101	Koordhaak Small Nylon Wit	6-8	41	36	100 st
2315.3041.5102	Koordhaak Small Nylon Zwart	6-8	41	36	100 st



KOORDHAKEN DUBBEL

		D	L	B	MOQ
2315.0050.5101	Koordhaak Dubbel Nylon Wit	6-8	50	20	100 st
2315.0050.5102	Koordhaak Dubbel Nylon Zwart	6-8	50	20	100 st

KOORD KARABIJNHAKEN

- 2312.1106.5101 Koord Karabijnhaak 6mm Nylon Wit
 2312.1108.5101 Koord Karabijnhaak 8mm Nylon Wit

MOQ
 500 st
 500 st

KOORD KARABIJNHAKEN MET DOP

- 2312.1006.5102 Koord Karabijnhaak met dop 6mm Nylon Zwart
 2312.1008.5102 Koord Karabijnhaak met dop 8mm Nylon Zwart

MOQ
 100 st
 100 st

VARKENSKRAMMEN

- 2310.4006.1006 Varkenskrammen 6mm IJzer Verzinkt
 2310.4010.1006 Varkenskrammen 8-10mm IJzer Verzinkt

MOQ
 1.000 st
 1.000 st

OVALE KOORDKLEMMEN

- 2310.1006.1006 Koordklem Ovaal 6mm IJzer Verzinkt
 2310.1008.1006 Koordklem Ovaal 8mm IJzer Verzinkt
 2310.1010.1006 Koordklem Ovaal 10mm IJzer Verzinkt

MOQ
 100 st
 100 st
 100 st



SPINHAAK

- 2312.0006.1049 Spinhaak 6mm Zwart (25 Kg)
 2312.0008.1049 Spinhaak 8mm Zwart (40 Kg)

MOQ

100 st
 100 st

* Geplastificeerd



QUICK CLIP

- 2312.3006.5102 Quick Clip 6mm Zwart

MOQ

1.000 st



T-HAAK

- 2312.2008.5101 T-haak met Autolock 8mm Nylon Wit

L MOQ

60 500 st



TIR KABEL

		Rol	MOQ
2350.0601.0000	TIR Kabel 6mm	100m	1 rol
2350.0605.0000	TIR Kabel 6mm	500m	1 rol
2350.0801.0000	TIR Kabel 8mm	100m	1 rol



TIR KABEL MET EINDSTUKKEN

		MOQ
2350.0600.0202	TIR Kabel 6mm + Eindstukken (20,2m)	10 st
2350.0600.0340	TIR Kabel 6mm + Eindstukken (34m)	10 st

* Andere maten en diktes op aanvraag



TIR KABEL EINDSTUKKEN

		L	MOQ
2350.1006.0000	TIR Kabel eindstuk 6mm (compleet)	58	100 st
2350.1008.0000	TIR Kabel eindstuk 8mm (compleet)	70	100 st



MONTAGE SET

		MOQ
2350.1406.0000	Aambeeld 6mm	1 st
2350.1408.0000	Aambeeld 8mm	1 st
2350.1300.0000	Stempel 6/8mm	1 st
2350.1206.0000	Speerhouder 6mm	1 st
2350.1208.0000	Speerhouder 8mm	1 st
2350.1100.0000	Speer	1 st



TIR RUBBERS

2400.0018.6102	TIR rubbers 18cm
2400.0020.6102	TIR rubbers 20cm
2400.0025.6102	TIR rubbers 25cm
2400.0040.6102	TIR rubbers 40cm

D	MOQ
8	100 st
8	100 st
8	100 st
8	100 st

* EPDM



TIR RUBBERS MET S-HAAK

2400.1018.6102	TIR rubbers 18cm + S-haak 40/4
2400.1020.6102	TIR rubbers 20cm + S-haak 40/4
2400.1025.6102	TIR rubbers 25cm + S-haak 40/4
2400.1040.6102	TIR rubbers 40cm + S-haak 40/4

D	MOQ
8	100 st
8	100 st
8	100 st
8	100 st

2400.2018.6102	TIR rubbers 18cm + S-haak 45/4
2400.2020.6102	TIR rubbers 20cm + S-haak 45/4
2400.2025.6102	TIR rubbers 25cm + S-haak 45/4
2400.2040.6102	TIR rubbers 40cm + S-haak 45/4

8	100 st
8	100 st
8	100 st
8	100 st

* EPDM



FJONG RUBBERS

2410.0018.6102	Fjong rubber 18cm
2410.0025.6102	Fjong rubber 25cm

MOQ
100 st
100 st



PLATTE RUBBERS

2405.0035.6102	Platte rubbers 35cm
----------------	---------------------

MOQ
100 st

SPANNERS MET SPINHAAK ZWART

		Mat	D	MOQ
2420.2613.5102	Spanner met Spinhaak 13cm Zwart	PP	6	100 st
2420.2618.5102	Spanner met Spinhaak 18cm Zwart	PP	6	100 st
2420.2620.5102	Spanner met Spinhaak 20cm Zwart	PP	6	100 st
2420.2625.5102	Spanner met Spinhaak 25cm Zwart	PP	6	100 st

Breeksterkte: 15kg

SPANNERS MET SPINHAAK WIT

		Mat	D	MOQ
2420.0618.5101	Spanner met Spinhaak 18cm Wit	PE	6	100 st
2420.0620.5101	Spanner met Spinhaak 20cm Wit	PE	6	100 st
2420.0625.5101	Spanner met Spinhaak 25cm Wit	PE	6	100 st

Breeksterkte: 15kg

SPANNERS HEAVY DUTY

		Mat	D	MOQ
2422.2620.5102	Spanner met SP Haak 20cm Zwart	PP	6	100 st
2422.2625.5102	Spanner met SP Haak 25cm Zwart	PP	6	100 st

Breeksterkte: 45kg

SPANNERS HEAVY DUTY

		Mat	D	MOQ
2423.2820.5102	Spanner met SPD Haak 20cm Zwart	PP	8	100 st
2423.2825.5102	Spanner met SPD Haak 25cm Zwart	PP	8	100 st

Breeksterkte: 80kg



SPANNERS MET NYLON HAAK

		Mat	D	MOQ
2427.0420.5102	Spanner met Nylon Haak 20cm Zwart	PE	4	1.000 st
2427.0420.5101	Spanner met Nylon Haak 20cm Wit	PE	4	1.000 st
2427.0435.5102	Spanner met Nylon Haak 35cm Zwart	PE	4	800 st
2427.0435.5101	Spanner met Nylon Haak 35cm Wit	PE	4	800 st

Breeksterkte: 50kg



SPANNERS MET NYLON BAL

		Mat	D	MOQ
2428.0618.5102	Spanner met Bal 18cm Zwart	PE	6	100 st
2428.0625.5102	Spanner met Bal 25cm Zwart	PE	6	500 st
2428.0618.5101	Spanner met Bal 18cm Wit	PE	6	700 st
2428.0625.5101	Spanner met Bal 25cm Wit	PE	6	500 st

Breeksterkte: 25kg



SPANNERS MET ZWANENHALS

		Mat	D	MOQ
2430.0619.5102	Spanner met zwanen hals 19cm Zwart	PE	6	100 st

Breeksterkte: 45kg



SNELBINDERS MET SPINHAAK

		Mat	D	MOQ
2421.0840.5102	Snelbinder met Spinhaak 40cm zwart	PE	8	280 st
2421.0860.5102	Snelbinder met Spinhaak 60cm zwart	PE	8	260 st
2421.0880.5102	Snelbinder met Spinhaak 80cm zwart	PE	8	200 st
2421.8099.5102	Snelbinder met Spinhaak 100cm zwart	PE	8	200 st

Breeksterkte: 40kg

SPANNERS MET QUICK CLIP

- 2435.0660.5102 Spanner met quick clip 60cm Zwart
 2435.0899.5102 Spanner met quick clip 100cm Zwart

Mat	D	MOQ
PE	6	500 st
PE	8	200 st

Breeksterkte 6mm: 25kg
 Breeksterkte 8mm: 35kg

SPANNERS MET T-HAAK

- 2440.0620.5101 Spanner met T-Haak 20cm Wit
 2440.0640.5101 Spanner met T-Haak 40cm Wit

Mat	D	MOQ
PE	6	1.000 st
PE	6	500 st

Breeksterkte: 30kg
 Andere kleuren op aanvraag



KOORDLUS PLAT MET SCHIJF

- 2302.9025.5101 Koordlus Plat met Schijf 25cm PES Wit
 2302.9025.5102 Koordlus Plat met Schijf 25cm PES Zwart

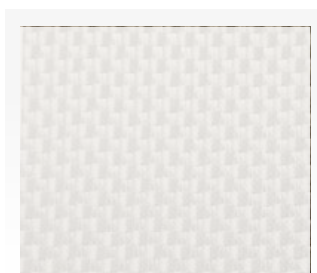
Mat	D	MOQ
PES	10	100 st
PES	10	100 st

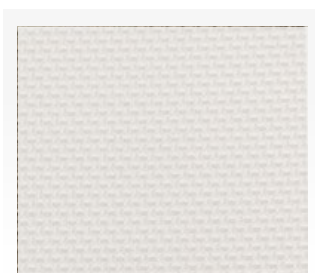

**Keder Wit
1100 DTEX**



**Keder Wit
2200 DTEX**



**Keder Grijs
1100 DTEX**

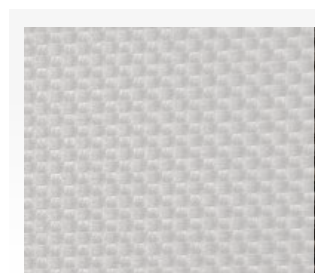

**Keder Block out
1100 DTEX**

Keder zorgt voor een strakke en sterke verbinding tussen doek en profiel.

Het bestaat uit een PVC pees met daar omheen gelast PVC gecoat doek.

Wij leveren keder in verschillende diktes van 5,5 tot 13,5 mm en met enkele of dubbele vlag, afhankelijk van de toepassing.

De mantel is verkrijgbaar in diverse kwaliteiten: 1100 DTEX met grove weving of 2200 DTEX met fijne weving.

De zwaardere uitvoering schuift soepeler in het profiel, is sterker, slijtvaster en neemt minder vocht op, ideaal voor langdurig en intensief gebruik.

Voor de perfecte afwerking bieden wij ook een ruim assortiment kederrails en kederprofielen. Zodat u complete en duurzame oplossingen kunt realiseren voor elke toepassing.

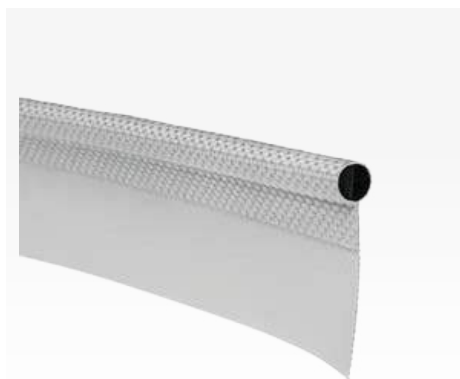

KEDER ENKELE VLAG WIT

		Vlag	RoI	MOQ
2500.0750.5101	Keder 7,5mm Wit	30/10	150m	1 rol
2500.0850.5101	Keder 8,5mm Wit	30/10	150m	5 rol

* Overige keder op aanvraag



KEDER ENKELE VLAG

		Vlag	RoI	MOQ
2500.0750.5102	Keder 7,5mm Zwart	30/10	150m	1 rol
2500.0750.5103-P	Keder 7,5mm Zilver (Panama)	30/10	150m	5 rol

* Overige keder op aanvraag

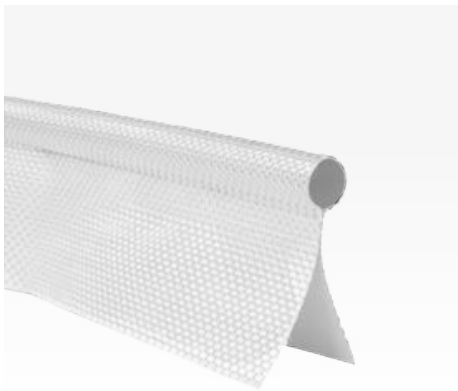
KEDER DUBBELE VLAG WIT

		Vlag	Rol	MOQ
2501.0650.5101	Keder 6,5mm Wit	30/10	150m	1 rol
2501.0750.5101	Keder 7,5mm Wit	30/10	150m	1 rol
2501.0850.5101	Keder 8,5mm Wit	30/10	150m	1 rol
2501.1150.5101	Keder 11,5mm Wit	40/10	150m	1 rol
2501.1350.5101	Keder 13,5mm Wit	40/10	150m	1 rol

* Overige keder op aanvraag

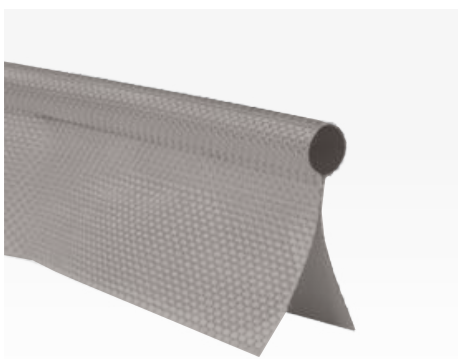
KEDER DUBBELE VLAG

		Vlag	Rol	MOQ
2501.0750.5103-P	Keder 7,5mm Zilver (Panama)	30/10	150m	1 rol
2501.0750.5102	Keder 7,5mm Zwart	30/10	150m	1 rol
2501.1115.5107	Keder 11,5mm Wit Block out	40/10	150m	5 rol
2501.1350.5107	Keder 13,5mm Wit Block out	40/10	150m	5 rol

* Overige keder op aanvraag

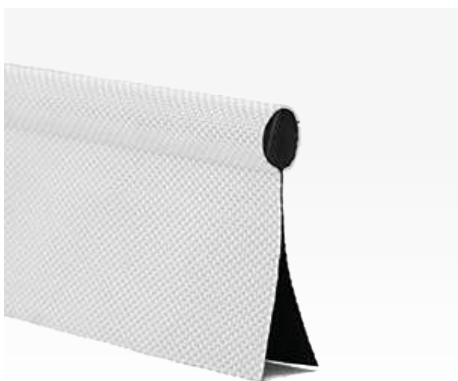
KEDER DUBBELE VLAG 2200 DTEX WIT

		Vlag	Rol	MOQ
2506.0750.5101	Keder 2200 DTEX 7,5mm Wit	30/10	150m	1 rol
2506.1150.5101	Keder 2200 DTEX 11,5mm Wit	40/10	150m	1 rol
2506.1350.5101	Keder 2200 DTEX 13,5mm Wit	40/10	150m	1 rol

* Overige keder op aanvraag

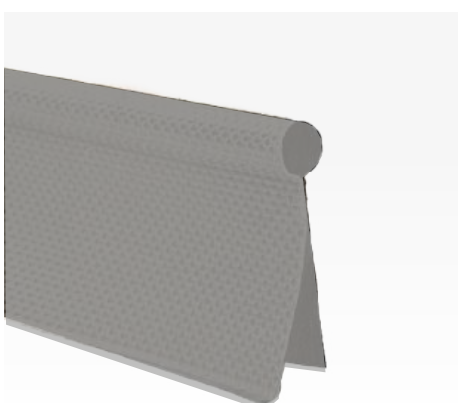
KEDER DUBBELE VLAG 2200 DTEX

		Vlag	Rol	MOQ
2506.1150.5102	Keder 2200 DTEX 11,5mm Zwart	40/10	150m	5 rol
2506.1150.5107	Keder 2200 DTEX 11,5mm Wit Block Out	40/10	150m	5 rol
2506.1350.5103	Keder 2200 DTEX 13,5mm Grijs Block Out	40/10	150m	5 rol

* Overige keder op aanvraag



KEDER RAIL ZONDER VLAG

2513.1060.2004 Keder Rail 10mm Geanodiseerd

L	MOQ
6m	10 st



KEDER RAIL MET ZIJ-GROEF (135°)

2511.0950.2000 Keder Rail 10mm Brut
 2511.0950.2004 Keder Rail 10mm Geanodiseerd
 2511.0950.2716 Keder Rail 10mm Antraciet

L	MOQ
5m	10 st
5m	10 st
5m	10 st

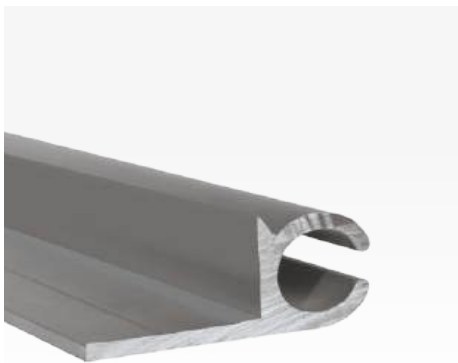

KEDER RAIL MET BOVEN-GROEF (180°)

2510.0950.2000 Keder Rail 10mm Brut
 2510.0950.2004 Keder Rail 10mm Geanodiseerd
 2510.0950.2716 Keder Rail 10mm Antraciet
 2510.0950.2901 Keder Rail 10mm Wit
 2510.0950.2905 Keder Rail 10mm Zwart

L	MOQ
5m	10 st
5m	10 st
5m	10 st
5m	10 st
5m	10 st



KEDER RAIL MET BOVEN-GROEF (180°)

2510.1550.2004 Keder Rail 15mm Geanodiseerd
 2510.1560.2004 Keder Rail 15mm Geanodiseerd

L	MOQ
5m	2 st
6m	2 st



KEDERPROFIEL 17x44

2515.1760.2000 Kederprofiel 17x44mm Brut
 2515.1760.2004 Kederprofiel 17x44mm Geanodiseerd

L	MOQ
6m	2 st
6m	2 st

* Koppel & eindstukken op aanvraag



KEDERPROFIEL 22x59

2515.2260.2004 Kederprofiel 22x59mm Geanodiseerd

L	MOQ
6m	2 st



KOPPELPROFIEL KUNSTSTOF

2515.0830.5101 Koppelprofiel 8,5mm Wit
 2515.0830.5102 Koppelprofiel 8,5mm Zwart
 2515.0830.5103 Koppelprofiel 8,5mm Grijs

L	MOQ
3m	10 st
3m	10 st
3m	10 st



KOPPELPROFIEL ALUMINIUM

2516.0960.2000 Koppelprofiel 9mm Aluminium

L	MOQ
6m	10 st



OVER CENTRE BUCKLES

2610.0000.1006	O/C Buckle RVS / Draadhaak IJzer Verzinkt / Zwart	MOQ
2610.0100.0053	O/C Buckle RVS / Platte Haak RVS / Zwart	10 st

MOQ

10 st

10 st

* Band 70cm



OVER CENTRE BUCKLES GRIJS

2610.0111.0053	O/C Buckle RVS / Platte Haak RVS / Grijs	MOQ
----------------	--	-----

MOQ

10 st

* Band 70cm



LOCKING BUCKLES

2610.1000.1006	Locking Buckle RVS / Draadhaak Verzinkt / Zwart	MOQ
2610.1100.0053	Locking Buckle RVS / Platte Haak RVS / Zwart	10 st

MOQ

10 st

10 st

* Band 70cm



BUCKLE ONDERBANDEN

2611.5070.5102	Onderband 70cm PES Zwart Draadhaak Verzinkt	MOQ
2611.6070.5102	Onderband 70cm PES Zwart Platte Haak RVS	10 st
2611.6070.5103	Onderband 70cm PES Grijs Platte Haak RVS	10 st

MOQ

10 st

10 st

10 st



DIRECT SPANNER

2610.5100.0050 Direct spanner RVS 304

MOQ

10 st



BUCKLES

2611.1000.0050 Over Centre Buckle RVS

2611.1001.0050 Locking Buckle RVS

MOQ

10 st

10 st



BUCKLE HAKEN

2611.2000.1006 Draadhaak IJzer Verzinkt

2611.2001.0050 Platte haak RVS

MOQ

10 st

10 st

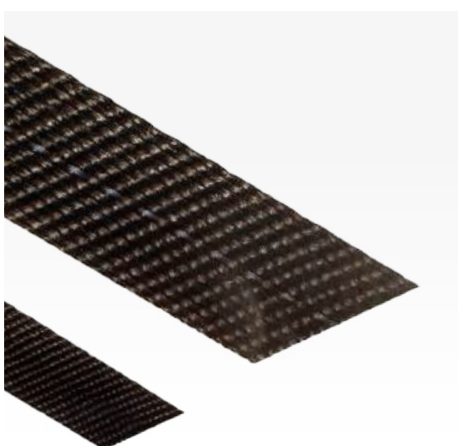

BUCKLE BAND OP ROL

2611.0450.5102 Buckle Band PES 45mm Zwart

2611.0451.5102 Buckle Band PES 45mm Zwart met blauwe streep

2611.0450.5103 Buckle Band PES 45mm Grijs

Rol **MOQ**

100m 1 rol

100m 1 rol

100m 1 rol

* 2200kg



TEGENPLATEN RVS

		MOQ
2611.1912.0050	Tegenplaten H.12 met Nylocks moeren RVS	10 st
2611.1918.0050	Tegenplaten H.18 met Nylocks moeren RVS	10 st
2611.1900.0050	Tegenplaat RVS	10 st



TEGENPLATEN NYLON

		MOQ
2611.1900.5102	Tegenplaten Nylon zwart met Nylocks moeren	10 st



ANTI-VANDALISME BAND

		Rol	MOQ
2216.0025.5105	Anti-Vandalisme band 25mm Transparant	150m	1 rol



PEESKOORD PVC MASSIEF (FLEX)

		Rol	MOQ
2330.0004.5102	Peeskoord 4mm Zwart	750m	1 rol
2330.0005.5102	Peeskoord 5mm Zwart	500m	1 rol
2330.0006.5102	Peeskoord 6mm Zwart	300m	1 rol
2330.0008.5102	Peeskoord 8mm Zwart	200m	1 rol
2330.0010.5102	Peeskoord 10mm Zwart	100m	1 rol

Veiligheid en zichtbaarheid

In Nederland gebeuren jaarlijks honderden ernstige ongelukken met vrachtwagens, vaak 's nachts of bij slecht weer. Een van de grootste oorzaken is slechte zichtbaarheid, andere weggebruikers zien de vrachtwagen simpelweg te laat. Reflecterende contourmarkering vergroot de zichtbaarheid aanzienlijk en vermindert het risico op aanrijdingen. Dit kan tientallen slachtoffers per jaar voorkomen.



Contourmarkering is sinds 2008 verplicht voor nieuwe voertuigtypen en sinds 2011 voor alle nieuw geregistreerde vrachtwagens en opleggers boven 7,5 ton. De markering bestaat uit reflecterende striping of blokjesband die de contouren van het voertuig duidelijk zichtbaar maken. Ze worden aangebracht langs de zijkanten en achterkant, dicht bij de randen en op de juiste hoogte, zodat vrachtwagens ook in het donker van grote afstand herkenbaar zijn. Contourmarkering is dus niet alleen een wettelijke verplichting, maar vooral een investering in veiligheid en zichtbaarheid op de weg.

CONTOURMARKERING STRIPING

		B	RoI	MOQ
2615.0011.5101	Contourmarkering Oralite Striping Wit	50	50m	1 rol
2615.0011.5110	Contourmarkering Oralite Striping Geel	50	50m	1 rol
2615.0011.5300	Contourmarkering Oralite Striping Rood	50	50m	1 rol

* t.b.v. harde ondergrond

CONTOURMARKERING BLOKJESBAND

		B	RoI	MOQ
2615.0000.5101	Contourmarkering Oralite Blokjesband Wit	50	50m	1 rol
2615.0000.5110	Contourmarkering Oralite Blokjesband Geel	50	50m	1 rol
2615.0000.5300	Contourmarkering Oralite Blokjesband Rood	50	50m	1 rol

* t.b.v. PVC zeildoek



ROLVEREN

2620.0110.0050	Rolveer 110cm RVS
2620.0150.0050	Rolveer 150cm RVS
2620.0200.0050	Rolveer 200cm RVS
2620.0230.0050	Rolveer 230cm RVS

H	MOQ
1,1m	10 st
1,5m	10 st
2,0m	10 st
2,3m	10 st



ROLVEER MONTAGE-RAIL

2620.2000.0000	Rolveer Montage-rail 200cm
2620.2001.0000	Rolveer Gereedschap

MOQ
1 st
1 st

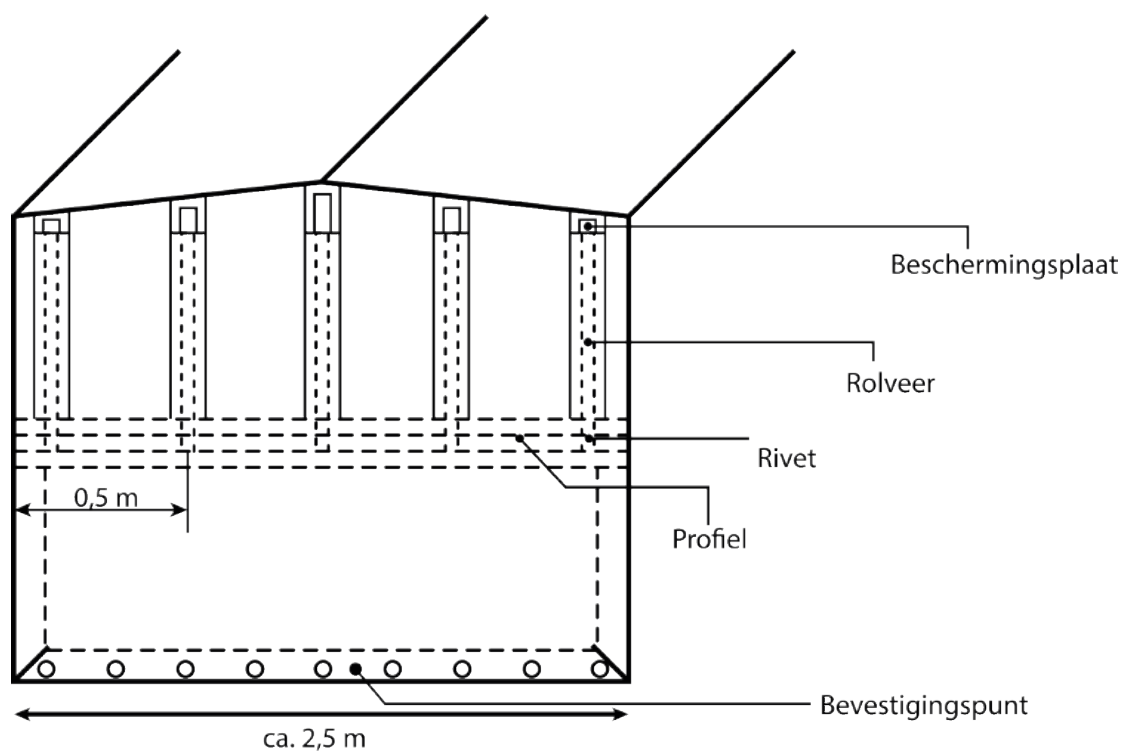



KEDERROEDE 27MM

MOQ

2600.2730.2000	Kederroede 27mm Aluminium (3mtr)	2 st
2600.2790.0000	Kederroede 27mm Boven adapter Messing	2 st
2600.2791.0000	Kederroede 27mm Onder adapter Messing	2 st



KEDERROEDE 35MM

MOQ

2600.3530.2000	Kederroede 35mm Aluminium (3mtr)	2 st
2600.3590.0000	Kederroede 35mm Boven adapter Messing	2 st
2600.3591.0000	Kederroede 35mm Onder adapter Messing	2 st



SPANRATELS

MOQ

2601.2701.1008	Spanratel 27mm L (Links Achter - Rechts Voor)	2 st
2601.2702.1008	Spanratel 27mm R (Rechts Achter - Links Voor)	2 st



SPANRATELS

MOQ

2601.3501.1008	Spanratel 35mm L (Links Achter - Rechts Voor)	2 st
2601.3502.1008	Spanratel 35mm R (Rechts Achter - Links Voor)	2 st



**SCHUIFZEIL HAAKPROFIEL**

2602.0030.2004	Haakprofiel CL Geanodiseerd (3mtr)
2602.0066.2004	Haakprofiel CL Geanodiseerd (6,6mtr)

B	H	MOQ
60	20	4 st
60	20	4 st

**SCHUIFZEIL HAAKPROFIEL**

2602.1030.2004	Haakprofiel NL Geanodiseerd (3mtr)
2602.1066.2004	Haakprofiel NL Geanodiseerd (6,6mtr)

B	H	MOQ
78	33	4 st
78	33	4 st

**SCHUIFZEIL HAAKPROFIEL**

2602.2066.2004	Haakprofiel CC Geanodiseerd (6,6mtr)
----------------	--------------------------------------

B	H	MOQ
37	68	4 st

**AFDEKSTROKEN**

2630.0014.5102	Afdekstroken Versus Star (14mtr)
2630.1028.5102	Afdekstroken Alu-C en Ferro Gola (28mtr)
2630.2014.5102	Afdekstroken Versus Nano (14mtr)
2630.4014.5103	Afdekstroken Versus EDS Grijs (14mtr)
2630.5028.5102	Afdekstroken Versus Sesam (28mtr)

H	D	MOQ
153	6,00	14m
153	6,35	28m
153	5,50	14m
153	6,00	14m
153	6,35	28m

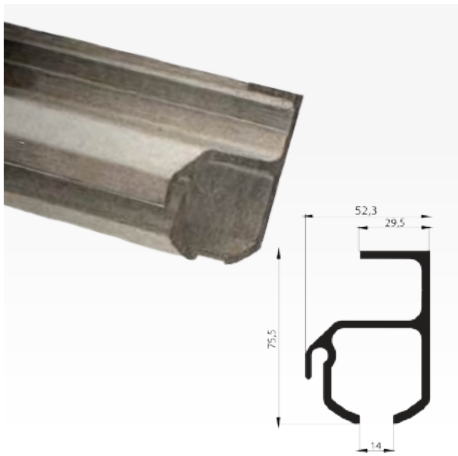

SCHUIFZEIL RAIL

2632.0050.1000 Schuifzeil Rail Ferro Gola (7mtr)

B	H	MOQ
52	50	2 st

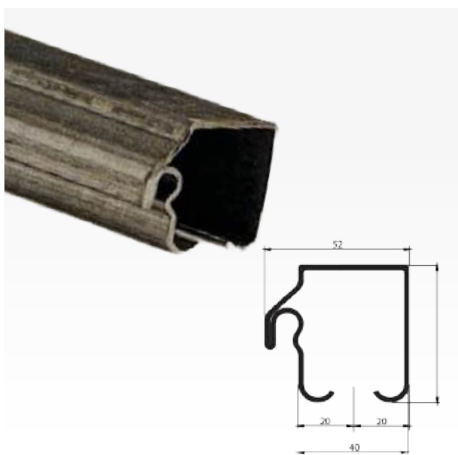
 Passende afdekstroken:
 Alu-C & Ferro Gola

SCHUIFZEIL RAIL

2632.0075.2000 Schuifzeil Rail Alu-C (7mtr)

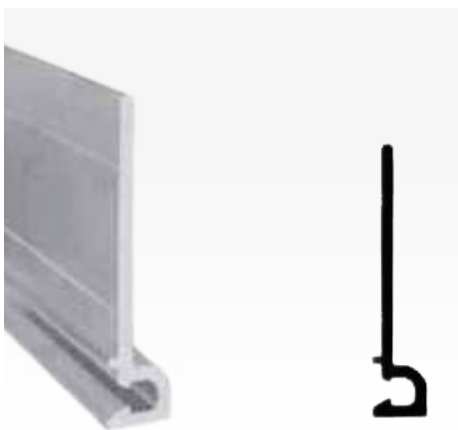
B	H	MOQ
52	75	2 st

 Passende afdekstroken:
 Alu-C & Ferro Gola

AFDEKSTROOK PROFIEL

2633.0070.2000 Afdekstrook Profiel Versus (3,5mtr)

H	MOQ
70	10 st

 Passende afdekstroken:
 Versus Star

AFDEKSTROOK PROFIEL

2633.0030.2000 Afdekstrook Profiel Sesam (7mtr)

B	H	MOQ
10	30	5 st

 Passende afdekstroken:
 Versus Sesam

**CURTAIN ROLLERS**

2605.0RNS.0001 Curtain roller Alu Star 24mm (RNS001)

MOQ

50 st

**CURTAIN ROLLERS**

2605.0036.1006 Curtain roller Ferro-Gola (gelagerd)

MOQ

50 st

2605.0038.1006 Curtain roller Ferro-Gola (ongelagerd)

50 st

Ferro Gola

**CURTAIN ROLLERS**

2605.0RNE.0001 Curtain roller 35mm (RNE001)

MOQ

10 st

2605.0RBE.0001 Curtain roller 35mm Sleuf (RBE001)

10 st

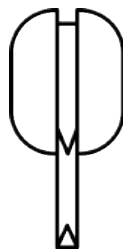
Edscha
Sesam Mixliner
Versus Quadro / Plano**CURTAIN ROLLERS**

2605.0RNV.0001 Curtain roller 37mm (RNV001)

MOQ

10 st

2605.0RBV.0001 Curtain roller 37mm Sleuf (RBV001)

10 st

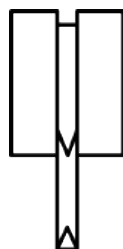
Versus Kubus
Schmitz

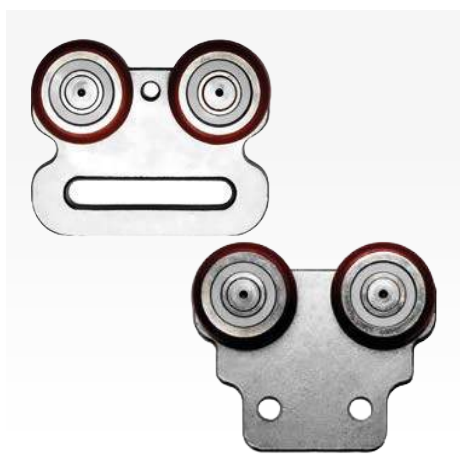

CURTAIN ROLLERS

- 2605.ORTE.0003 Curtain roller 32mm Sleuf (RTE003)
- 2605.ORTE.0005 Curtain roller 32mm Tandem (RTE005)

MOQ
10 st
110 st

Edscha
Sesam



CURTAIN ROLLERS

- 2605.ORTT.0001 Curtain roller 32mm Tandem Sleuf (RTT001)

MOQ
10 st

Versus Trike



CURTAIN ROLLERS

- 2605.ORNK.0001 Curtain roller 31mm (RNK001)

MOQ
120 st

Schmitz

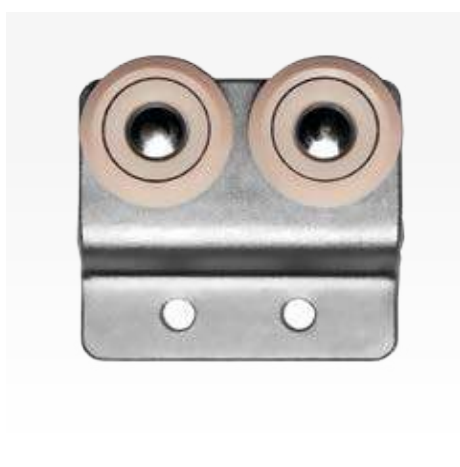

CURTAIN ROLLERS

- 2605.ORTK.0001 Curtain roller 31mm Tandem (RTK001)

MOQ
95 st

Schmitz





VOUWPLATEN VERSUS

2640.0040.5300	Vouwplaten Versus 40cm
2640.0050.5300	Vouwplaten Versus 50cm
2640.0060.5300	Vouwplaten Versus 60cm
2640.0065.5300	Vouwplaten Versus 65cm
2640.0070.5300	Vouwplaten Versus 70cm

MOQ

10 st

10 st

10 st

10 st

10 st



VOUWPLATEN EDSCHA

2641.0057.5600	Vouwplaten Edscha 57cm
2641.0065.5600	Vouwplaten Edscha 65cm

MOQ

10 st

10 st



VOUWPLATEN SESAM

2642.0060.5102	Vouwplaten Sesam 60cm
2642.0070.5102	Vouwplaten Sesam 70cm

MOQ

10 st

10 st



DAKSTROKEN

2087.1075.5101	Dakstroken PE 75mm Wit
2087.1090.5101	Dakstroken PE 90mm Wit

MOQ

50 m

50 m

VOUWPLATEN ROLLER VERSUS
MOQ

2640.1000.0000 Roller voor Versus Vouwplaat (Kogel lager)

1 st

2040.1001.0000 Roller voor Versus Vouwplaat (Kunststof lager)

1 st

VOUWPLATEN ROLLER EDSCHA
MOQ

2641.1000.0000 Roller voor Edscha Vouwplaat

1 st

DAKDOPPEN
MOQ

2906.1024.3000 Dakdoppen voor schuifdaken Aluminium

100 st

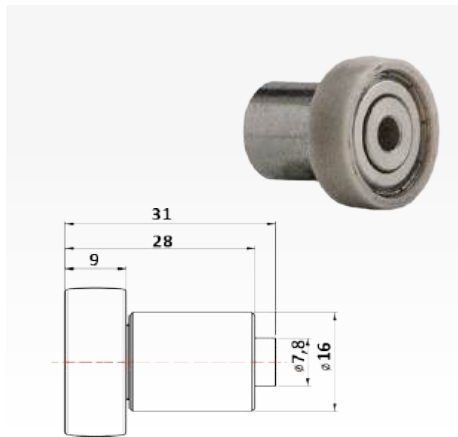
**ROOF ROLLER RVE-101**

2635.1RVE.0101 Roof Roller 24mm-M6 Teflon Wiel (RVE-101)

MOQ

50 st

* Sesam

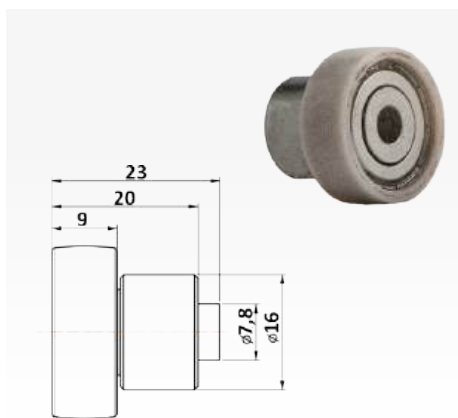
**ROOF ROLLER RVE-102**

2635.1RVE.0102 Roof Roller 24mm-M6 Teflon Wiel (RVE-102)

MOQ

50 st

* Sesam

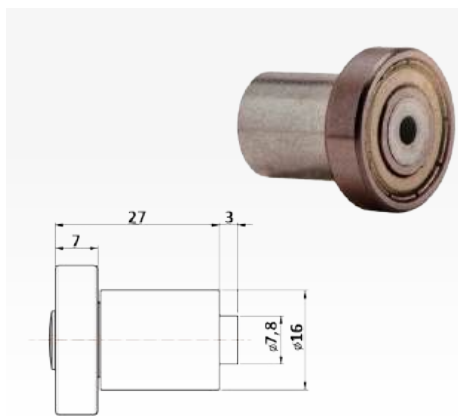
**ROOF ROLLER RVE-203**

2635.1RVE.0203 Roof Roller 24mm-M6 RVS Wiel (RVE-203)

MOQ

100 st

* Sesam

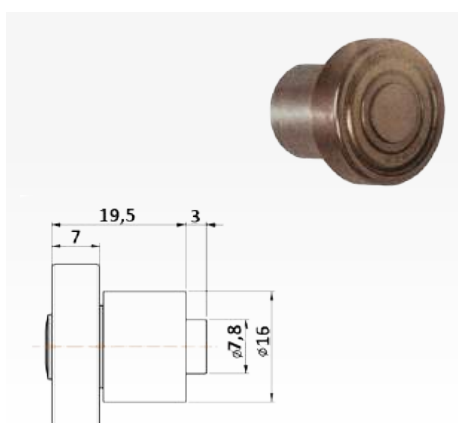
**ROOF ROLLER RVE-204**

2635.1RVE.0204 Roof Roller 24mm-M8 RVS Wiel (RVE-204)

MOQ

50 st

* Sesam



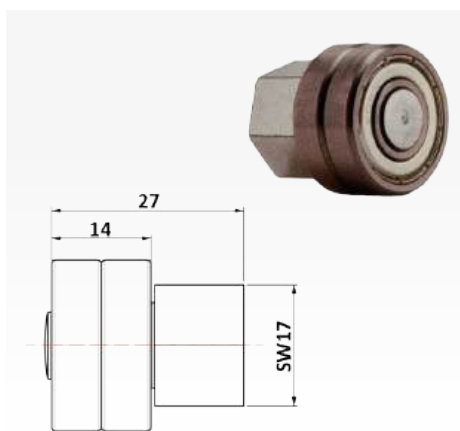

ROOF ROLLER RVE-206

2635.1RVE.0206 Roof Roller 24mm-M8 dubbel RVS Wiel (RVE-206)

MOQ

50 st

* Sesam

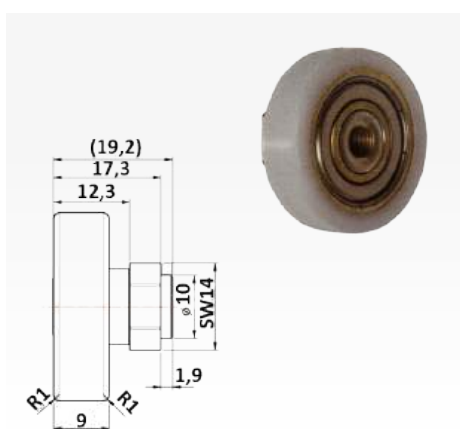

ROOF ROLLER RVT-101

2635.1RVT.0101 Roof Roller 30mm-M6 Teflon Wiel (RVT-101)

MOQ

100 st

* Schmitz

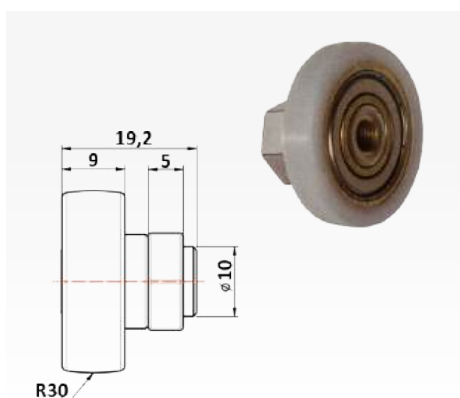

ROOF ROLLER RVT-201

2635.1RVT.0201 Roof Roller 26mm-M6 Teflon Wiel (RVT-201)

MOQ

100 st

* Schmitz

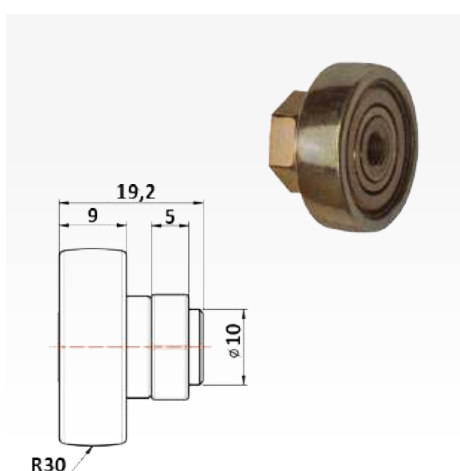

ROOF ROLLER RVT-202

2635.1RVT.0202 Roof Roller 26mm-M6 Metalen Wiel (RVT-202)

MOQ

50 st

* Schmitz



Compact, veelzijdig en stil in gebruik.

De 15 mm U-rail is een compacte en veelzijdige oplossing voor lichte schuif- en vouwsystemen.

Met een draagkracht tot 25 kg is de rail geschikt voor schuif- of vouwdeuren, gordijnen van zeildoek of transparante folie.

Verkrijgbaar in diverse materialen en afwerkingen, biedt de U-rail altijd een passende oplossing.

In combinatie met rollers met gelagerde wieljes ontstaat een stille, soepele beweging.

Zo geniet u van eenvoudig gebruik, duurzame kwaliteit en jarenlang betrouwbaar comfort.

- Licht en compact ontwerp met hoge belastbaarheid
- Eenvoudig te monteren en veelzijdig inzetbaar
- Geschikt voor schuifdeuren, vouwdeuren, gordijnen en foliesystemen
- Leverbaar in diverse lengtes en materialen
- Onderhoudsarm en duurzaam





U-RAILS

2700.1505.1006 U-Rail 15mm IJzer Verzinkt 5m
 2700.1505.0050 U-Rail 15mm RVS 5m

B	H	MOQ
25	19	5 st
25	19	5 st

* U-Rail wit op aanvraag



WANDSTEUN

2702.0015.1006 U-Rail Wandsteun 15mm IJzer Verzinkt

L	B	MOQ
28	30	50 st



PLAFONDSTEUN

2702.1015.1006 U-Rail Plafondsteun 15mm IJzer Verzinkt

L	B	MOQ
45	34	50 st



EINDSTOP

2702.9015.1006 U-Rail Eindstop 15mm IJzer Verzinkt

L	B	H	MOQ
20	20	15,5	100 st

**U-RAIL ROLLER ONGELAGERD**

2710.1510.5101 U-Rail Roller 15mm Ongelagerd Nylon Wit

L B MOQ

54,5 30 50 st

**U-RAIL ROLLER NYLON WIEL**

2710.1511.1006 U-Rail Roller 15mm IJzer Verzinkt / Nylon Wiel

L B MOQ

54,5 30 50 st

**U-RAIL ROLLER**

2710.1510.1006 U-Rail Roller 15mm IJzer Verzinkt

2710.1510.0050 U-Rail Roller 15mm RVS 304

L B MOQ

54,5 30 50 st

**U-RAIL ROLLER HOEKPLAAT**

2710.1530.1006 U-Rail Roller 15mm met Hoekplaat IJzer Verzinkt

L B MOQ

49 30 50 st



U-RAIL ROLLERS NYLON OOG

		L	B	MOQ
2710.1550.1006	U-Rail Roller 15mm Nylon Oog IJzer Verzinkt	43,0	21	50 st

TEGENPLAAT OVAAL

		L	B	MOQ
2016.2010.5101	Tegenplaat Ovaal Zelfsnijdende nieten 10mm	36	16	1.000 st
2016.2012.5101	Tegenplaat Ovaal Zelfsnijdende nieten 12mm	36	16	1.000 st
2016.2000.5101	Tegenplaat Ovaal zonder nieten	36	16	1.000 st

ZELFSNIJDENDE NIETEN

		D	d	MOQ
2035.0010.0002	Zelfsnijdende nieten 10mm Nikkel	9,7	4,5	5.000 st
2035.0012.0002	Zelfsnijdende nieten 12mm Nikkel	9,2	4,5	5.000 st

Krachtig, veelzijdig en betrouwbaar.

De 24 mm U-rail is ons meest succesvolle systeem dankzij de hoge draagkracht tot 100 kg.

Deze robuuste rail is geschikt voor uiteenlopende toepassingen, van PVC schuif gordijnen en houten panelen tot diverse schuif- en vouwsystemen voor binnen en buiten.

Met een ruime keuze aan rollers en accessoires creëert u altijd een duurzame, praktische oplossing.

Extra veelzijdigheid biedt de 24 mm U-rail met 90° bochten, ideaal voor creatieve en functionele schuifconstructies in elke omgeving.

- Hoge draagkracht tot 100 kg per meter
- Geschikt voor PVC gordijnen, houten panelen en andere schuifconstructies
- Toepasbaar voor consumenten én industriële projecten
- Breed aanbod aan rollers en toebehoren voor elke situatie
- Duurzaam, betrouwbaar en eenvoudig te monteren

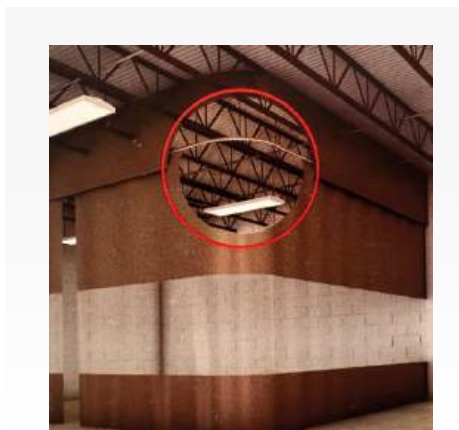



U-RAILS

		B	L	MOQ
2700.2405.1006	U-Rail 24mm IJzer Verzinkt 5m	35	30	2 st
2700.2406.1006	U-Rail 24mm IJzer Verzinkt 6m	35	30	2 st
2700.2405.0050	U-Rail 24mm RVS 5m	35	30	5 st

* U-Rail wit op aanvraag



U-RAIL BOCHT

		L	MOQ
2701.2407.1006	U-Rail Bocht 90° 24mm IJzer Verzinkt R75	72	4 st
2701.2410.1006	U-Rail Bocht 90° 24mm IJzer Verzinkt R100	122	4 st



KOPPELSTUK

		L	B	MOQ
2702.5024.1006	U-Rail Koppelstuk 24mm IJzer Verzinkt	72	45	1 st



EINDSTOP

		L	B	MOQ
2702.9024.1006	U-Rail Eindstop 24mm IJzer Verzinkt	26	28	1 st

**PLAFONDSTEUN**

2702.1024.1006 U-Rail Plafondsteun 24mm IJzer Verzinkt

L	B	MOQ
61	34	10 st

**WANDSTEUN**

2702.0024.1006 U-Rail Wandsteun 24mm IJzer Verzinkt

L	B	MOQ
45	36	10 st

**U-RAIL ROLLER NYLON WIT**

2710.2400.5101 U-Rail Roller 24mm Klein Nylon Wit

L	B	MOQ
66	30	400 st

**U-RAIL ROLLER IJZER VERZINKT**

2710.2400.1006 U-Rail Roller 24mm Klein IJzer Verzinkt

L	B	MOQ
66	30	10 st



U-RAIL ROLLER NYLON WIEL

2710.2411.1006 U-Rail Roller 24mm Nylon Wiel IJzer Verzinkt

L	B	MOQ
80,5	40	10 st

U-RAIL ROLLER

 2710.2410.0050 U-Rail Roller 24mm RVS
 2710.2410.1006 U-Rail Roller 24mm IJzer Verzinkt

L	B	MOQ
80,5	40	10 st
80,5	40	10 st

U-RAIL ROLLER HOEKPLAAT

2710.2473.1006 U-Rail Roller 24mm Hoekplaat IJzer Verzinkt

L	B	MOQ
74	30	10 st

U-RAIL ROLLER NYLON OOG

2710.2450.1006 U-Rail Roller 24mm Nylon Oog

L	B	MOQ
56	20	10 st



U-RAIL ROLLER ENKEL WIEL

2710.2420.1006 U-Rail 24mm Enkel wiel IJzer Verzinkt

L	B	MOQ
80	40	500 st



U-RAIL ROLLER ENKEL WIEL HOEKPLAAT

2710.2421.1006 U-Rail 24mm Hoekplaat IJzer Verzinkt

L	B	MOQ
80	40	500 st



U-RAIL TANDEM ROLLER

2710.2470.1006 U-Rail Tandem Roller 24mm IJzer Verzinkt

L	B	MOQ
80	46	150 st



U-RAIL TANDEM ROLLER HOEKPLAAT

2710.2473.1006 U-Rail Tandem Roller 24mm Hoekplaat

L	B	MOQ
76	46	150 st



U-RAIL ROLLER BOUT & MOER

2710.2460.1006 U-Rail Roller 24mm Bout IJzer Verzinkt

L	MOQ
76	20 st

U-RAIL ROLLER DRAAIBAAR

2710.2461.1006 U-Rail Roller 24mm Bout Draaibaar IJzer Verzinkt

L	MOQ
92	20 st

U-RAIL TANDEM ROLLER BOUT & MOER

2710.2480.1006 U-Rail Tandem Roller 24mm Bout Verzinkt

L	MOQ
74	15 st

U-RAIL TANDEM ROLLER DRAAIBAAR

2710.2481.1006 U-Rail Tandem Roller 24mm Bout Draaibaar

L	MOQ
92	15 st

**TEGENPLATEN NYLON**

		L	B	H	MOQ
2711.0000.5101	Tegenplaat Nylon Wit zonder nieten	30	30		100 st
2711.0110.5101	Tegenplaat Nylon Wit met nieten H.10	30	30	10	100 st
2036.0510.2000	Automatische nieten 10mm aluminium	10	5	9,2	5.000 st

**TEGENPLATEN VERZINKT**

		L	B	MOQ
2711.0000.1006	Tegenplaat Verzinkt zonder nieten	30	30	100 st

**TEGENPLATEN VERZINKT**

		L	B	MOQ
2711.4000.5101	Tegenplaat verzinkt zonder nieten (tandem roller)	38	43	100 st

**TEGENPLATEN VERZINKT**

		L	B	MOQ
2711.5000.1006	Tegenplaat verzinkt zonder nieten (tandem roller)	35	40	100 st

TEGENPLATEN DRIEHOEK

		L	B	H	MOQ
2711.3000.5101	Tegenplaat Driehoek zonder nieten	33	39		100 st
2711.3008.5101	Tegenplaat Driehoek met nieten H.10 Verzinkt	33	39	10	100 st
2711.3010.5101	Tegenplaat Driehoek met nieten H.12 Verzinkt	33	39	12	100 st
2711.3110.5101	Tegenplaat Driehoek met nieten H.12 Alu	33	39	12	100 st

TEGENPLATEN VIERKANT

		L	B	H	MOQ
2711.4000.1006	Tegenplaat Vierkant zonder nieten Verzinkt	35	40		100 st
2711.4008.5101	Tegenplaat Vierkant met nieten H.10 Verzinkt	35	40	10	100 st
2711.4010.5110	Tegenplaat Vierkant met nieten H.12 Verzinkt	35	40	12	100 st
2711.4110.5110	Tegenplaat Vierkant met nieten H.12 Alu	35	40	12	100 st

TEGENPLAAT DRIEHOEK

		L	B	MOQ
2018.0010.5101	Tegenplaat Driehoek met nieten 10mm	30	33	1.000 st
2018.0012.5101	Tegenplaat Driehoek met nieten 12mm	30	33	1.000 st
2018.0000.5101	Tegenplaat Driehoek zonder nieten	36	16	1.000 st

ZELFSNIJDENDE NIETEN

		L	D	d	MOQ
2035.0010.0002	Zelfsnijdende nieten 10mm Nikkel	10	9,5	4,5	5.000 st
2035.0012.0002	Zelfsnijdende nieten 12mm Nikkel	12	9,5	4,5	5.000 st

Extreem sterk voor zware industriële toepassingen.

De 38 mm U-rail is ontwikkeld voor de zwaarste schuifconstructies en biedt een indrukwekkende draagkracht tot 350 kg.

Dit robuuste systeem is ideaal voor intensieve toepassingen in stallen, kassen, loodsen, serres en schuren.

Ook voor zware PVC schuifconstructies of industriële schuifsystemen is deze rail een betrouwbare keuze. In combinatie met stalen rails, speciaal ontworpen rollers en bijpassende accessoires ontstaat een duurzame, krachtige oplossing die jarenlang probleemloos presteert, zelfs onder de meest veeleisende omstandigheden.

- Extreem hoge draagkracht tot 350 kg per meter
- Ontwikkeld voor zware en industriële toepassingen
- Ideaal voor schuifdeuren in stallen, kassen, loodsen en serres
- Perfect voor grote PVC schuifconstructies en industriële oplossingen
- Robuust, duurzaam en geschikt voor intensief dagelijks gebruik

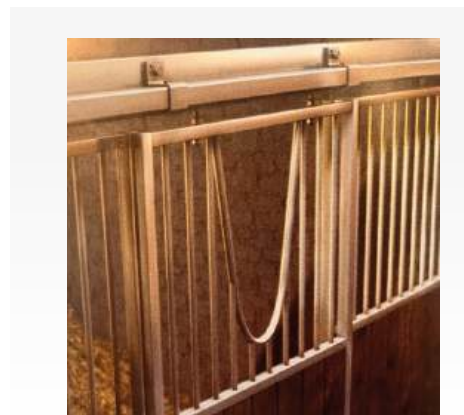



U-RAILS

2700.3806.1006 U-Rail 38mm IJzer Verzinkt 6m

L	B	MOQ
30	35	2 st



U-RAIL WANDSTEUN

2702.0038.1006 U-Rail Wandsteun 38mm IJzer Verzinkt

L	B	MOQ
58,5	91	4 st



U-RAIL PLAFONDSTEUN

2702.1038.1006 U-Rail Plafondsteun 38mm IJzer Verzinkt

L	B	MOQ
100	61	4 st

**U-RAIL ROLLER**

2710.3810.1006 U-Rail Roller 38mm IJzer Verzinkt

L	B	MOQ
122	38	25 st

**U-RAIL TANDEM ROLLER**

2710.3890.1006 U-Rail Tandem Roller 38mm IJzer Verzinkt

L	B	MOQ
63	38	30 st

U-RAIL ROLLER BOUT & MOER

2710.3860.1006 U-Rail Roller 38mm Bout IJzer Verzinkt

L	B	MOQ
115	38	25 st

U-RAIL ROLLER BOUT DRAAIBAAR

2710.3861.1006 U-Rail Roller 38mm Bout Draaibaar Verzinkt

L	B	MOQ
147	38	25 st

U-RAIL TANDEM ROLLER BOUT

2710.3880.1006 U-Rail Tandem Roller 38mm Bout Verzinkt

L	B	MOQ
115	38	25 st

U-RAIL TANDEM ROLLER DRAAIBAAR

2710.3881.1006 U-Rail Tandem Roller 38mm Bout Draaibaar

L	B	MOQ
127	38	12 st

Maximale kracht voor de zwaarste toepassingen.

U-rail 44mm is ontwikkeld voor de meest extreme industriële schuifconstructies en biedt een indrukwekkende draagkracht tot 450kg. Hierdoor is dit systeem ideaal voor zeer zware toepassingen zoals grote schuifdeuren, robuuste poorten en massieve panelen. Ten opzichte van de 38 mm uitvoering zorgt de hogere draagkracht ervoor dat rollers dichter bij elkaar geplaatst kunnen worden. Dit levert extra stabiliteit en een soepele, betrouwbare werking, zelfs onder de zwaarste omstandigheden en intensief gebruik.

- Zeer hoge draagkracht tot 450 kg per rail
- Speciaal ontwikkeld voor extra zware industriële toepassingen
- Geschikt voor extreem grote deuren, poorten en panelen
- Rollers kunnen dichter bij elkaar geplaatst worden voor meer stabiliteit
- Directe montage op de constructie, zonder plafond- of wandsteunen
- Robuust, duurzaam en betrouwbaar voor langdurig intensief gebruik

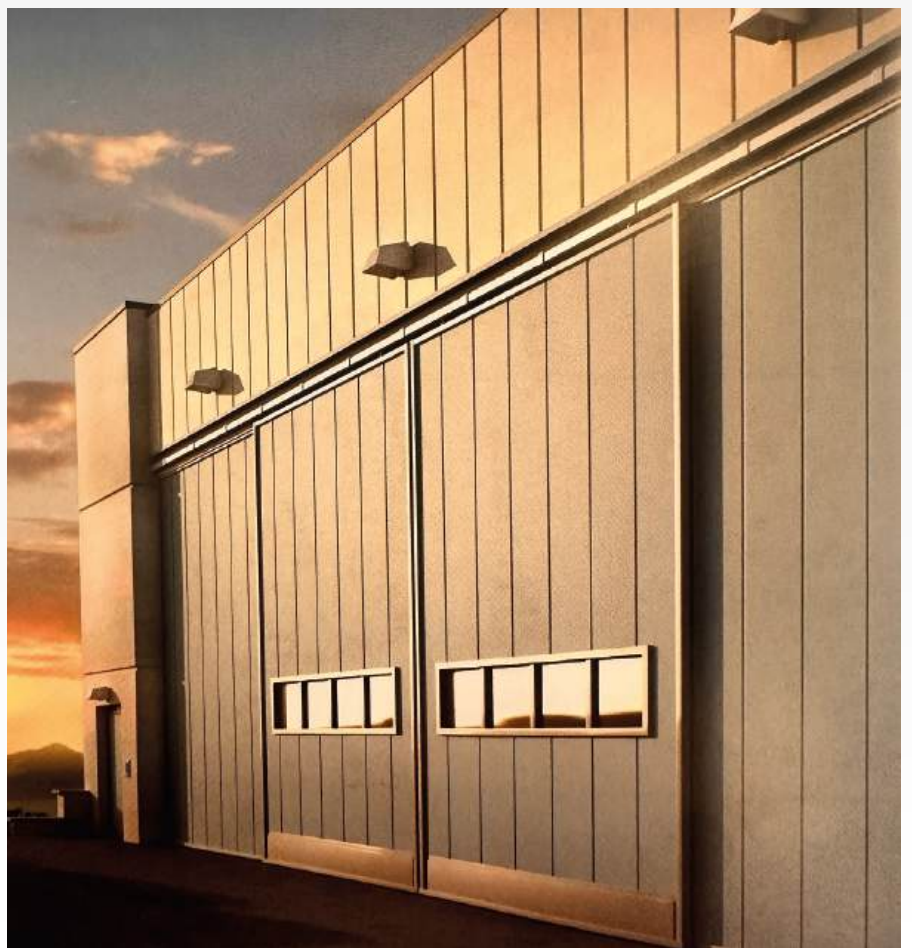
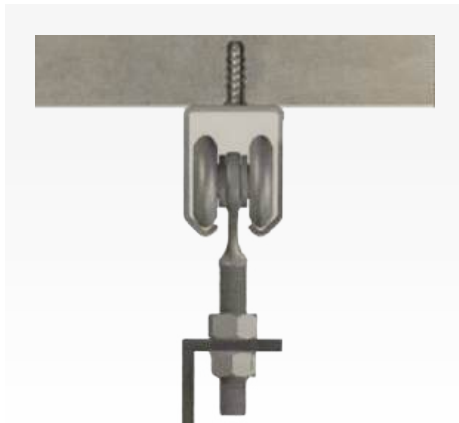

U-RAILS

2700.4405.1006 U-Rail 44mm IJzer Verzinkt 5m

L	B	MOQ
48	48	2 st

U-RAIL ROLLER

2710.4410.1006 U-Rail Roller 44mm IJzer Verzinkt

L	B	MOQ
125	30	50 st

U-RAIL ROLLER SLEUF

2710.4440.1006 U-Rail Roller 44mm Sleuf IJzer Verzinkt

L	B	MOQ
65	70	20 st

U-RAIL TANDEM ROLLER SLEUF

2710.4490.1006 U-Rail Tandem Roller 44mm IJzer Verzinkt

L	B	MOQ
65	100	30 st

**U-RAILS ROLLER BOUT DRAAIBAAR**

2710.4461.1006 U-Rail 44mm Bout draaibaar IJzer Verzinkt

L MOQ

155 12 st

**U-RAIL TANDEM ROLLER BOUT**

2710.4480.1006 U-Rail Tandem Roller 44mm IJzer Verzinkt

L MOQ

115 12 st

**U-RAIL TANDEM ROLLER DRAAIBAAR**

2710.4481.1006 U-Rail Roller 44mm Bout Draaibaar IJzer Verzinkt

L MOQ

155 12 st



U-Rail	Draagkracht	Toepassing
15 mm	25 kg	Lichte schuif- of vouwdeuren, zeildoek, raamfolie Compact, ideaal voor lichte constructies, geruisloos met nylon wieltjes
24 mm	100 kg	PVC gordijnen, houten schuifpanelen, indoor & outdoor Meest gebruikte systeem, groot aanbod rollers en toebehoren, ook met 90° bochten
38 mm	350 kg	Stallen, kassen, loodsen, serres, zware PVC schuifconstructies Extreem sterk, ontworpen voor industriële toepassingen, compatibel met stalen rollers
44 mm	450 kg	Extra zware deuren, poorten, panelen Hoogste draagkracht, rollers dicht bij elkaar voor stabiliteit, directe montage op constructie

**TOCHTLAMELLEN TRANSPARANT**

		G/M1	Kg	RoI	MOQ
2800.2020.5105	Transparant 20cm / 2mm	480	24	50m	1 rol
2800.3020.5105	Transparant 20cm / 3mm	740	37	50m	1 rol
2800.2030.5105	Transparant 30cm / 2mm	740	37	50m	1 rol
2800.3030.5105	Transparant 30cm / 3mm	1040	52	50m	1 rol
2800.4040.5105	Transparant 40cm / 4mm	1960	98	50m	1 rol

**TOCHTLAMELLEN MAT WIT**

		G/M1	Kg	RoI	MOQ
2801.2020.5101	Opaco 20cm / 2mm	480	24	50m	1 rol
2801.3030.5101	Opaco 30cm / 3mm	1040	52	50m	1 rol

**TOCHTLAMELLEN ROOD**

		G/M1	Kg	RoI	MOQ
2802.2020.5300	Rood 20cm / 2mm	480	24	50m	1 rol
2802.3020.5300	Rood 20cm / 3mm	740	37	50m	1 rol
2802.3030.5300	Rood 30cm / 3mm	1040	52	50m	1 rol

**TOCHTLAMELLEN SPECIALS**

		G/M1	Kg	RoI	MOQ
2803.2020.5110	Geel 20cm / 2mm	480	24	50m	1 rol
2803.2020.5500	Polar 20cm / 2mm	480	24	50m	1 rol
2803.2020.5102	Zwart 30cm / 3mm	1040	52	50m	1 rol

Temperatuur bestendig +50°C / -15°C

Polar bestendig tot -25°C

Zelfdovend

Geschikt voor gebruik met voedseltoepassingen

* Op aanvraag: Anti-statisch

OPHANGPROFIELEN

		L	MOQ
2805.0100.1006	Ophangprofiel 100cm IJzer Verzinkt	100cm	1 st
2805.0200.1006	Ophangprofiel 200cm IJzer Verzinkt	200cm	1 st
2805.0300.1006	Ophangprofiel 300cm IJzer Verzinkt	300cm	1 st

KLEMSTRIPS

		L	MOQ
2805.1020.1006	Klemstrip 20cm IJzer Verzinkt	20cm	10 st
2805.1030.1006	Klemstrip 30cm IJzer Verzinkt	30cm	10 st

OPHANGPROFIELEN

		L	MOQ
2805.0200.0053	Ophangprofiel 196cm RVS	196cm	1 st
2805.1020.0053	Klemstrip 20cm RVS	20cm	10 st
2805.1030.0053	Klemstrip 30cm RVS	30cm	10 st

SWINGDEUREN

		G/M1	Kg	Rol	MOQ
2820.2100.5105	Swingdeuren 100cm / 2mm	2450	49	20m	1 rol
2820.3100.5105	Swingdeuren 100cm / 3mm	3650	73	20m	1 rol
2820.5100.5105	Swingdeuren 100cm / 5mm	6100	122	20m	1 rol
2820.2120.5105	Swingdeuren 120cm / 2mm	2950	59	20m	1 rol
2820.3120.5105	Swingdeuren 120cm / 3mm	4400	88	20m	1 rol
2820.5120.5105	Swingdeuren 120cm / 5mm	7300	146	20m	1 rol
2820.2150.5105	Swingdeuren 150cm / 2mm	3650	73	20m	1 rol
2820.3150.5105	Swingdeuren 150cm / 3mm	5500	110	20m	1 rol
2820.5150.5105	Swingdeuren 150cm / 5mm	9150	183	20m	1 rol

Sneldeuren en Fepatex toebehoren

Sneldeuren worden ingezet in industriële en logistieke omgevingen waar snelheid, veiligheid en duurzaamheid van groot belang zijn. Dankzij hun snelle openings- en sluitsnelheid zorgen ze voor een efficiënte doorstroming, energiebesparing en een veilige werkomgeving. Fepatex levert een compleet assortiment onderdelen en materialen voor de productie van snelloopdeuren:

1. **Metalen C-profielen:** Stevige kozijnprofielen om de sneldeurprofielen te monteren.
2. **Sneldeurprofielen:**
 - Zachte profielen zorgen dat de deur bij impact uit de geleiding kan schieten en zo schade of ongevallen voorkomt.
 - Harde profielen worden aan de bovenzijde gemonteerd en geleiden de deur bij impact eenvoudig terug in de rails.
3. **Sneldeurritsen (Cargo Plus):** Hoogwaardige ritsen die aan het PVC-doek gelast worden en bestand zijn tegen intensief gebruik.
4. **PVC-doek:** Verkrijgbaar in diverse diktes en kleuren, met opties zoals brandvertragend of voedselveilig.
5. **Raamfolie / doorkijkstroken:** Transparante ramen of secties voor beter zicht en extra veiligheid.
6. **Compensatiepees:** Zorgt voor een gelijkmatige oprolbeweging en verlengt de levensduur van de deur.
7. **Handvatten met lus:** Voor het handmatig openen bij onderhoud of stroomuitval.

Met dit brede assortiment biedt Fepatex de essentiële componenten voor betrouwbare, duurzame en gebruiksvriendelijke snelloopdeuren. Producenten kunnen hiermee hun systemen optimaliseren op het gebied van veiligheid, levensduur en efficiëntie.

C-Profiel X6 Sneldeurprofiel Hard

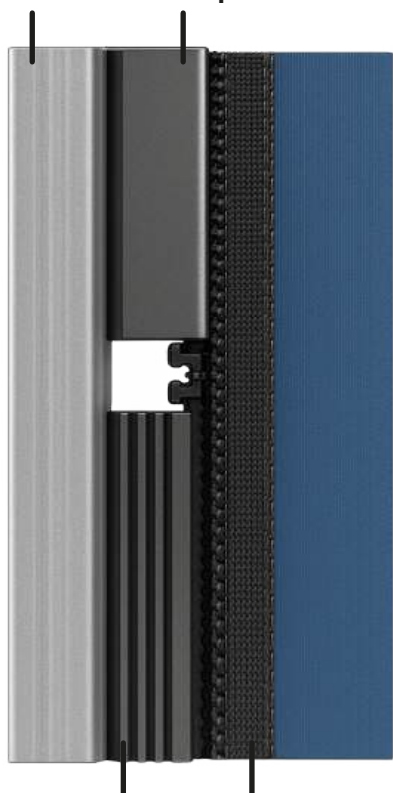

Sneldeurprofiel Zacht Sneldeurrits Cargo Plus

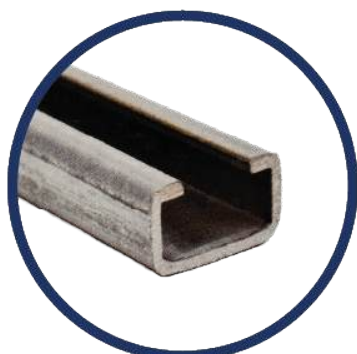
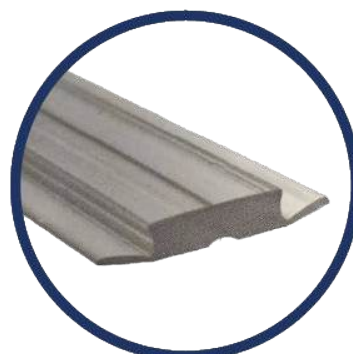
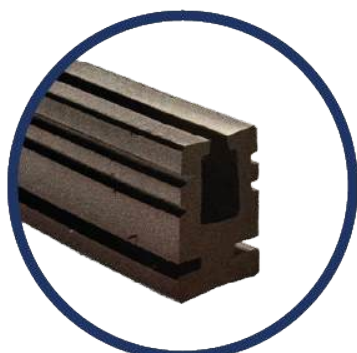
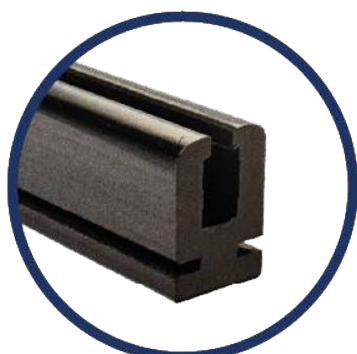
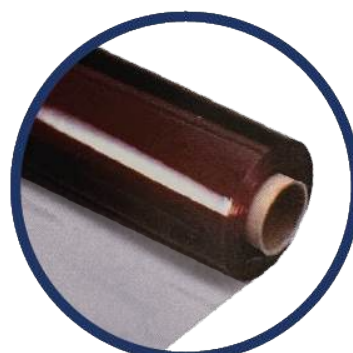

**C-Profiel X6****Geleidingspees****Sneldeurprofiel Zacht****Handvat met lus****Sneldeurprofiel Hard****PVC doek****Sneldeurrits Cargo Plus****Raamfolie Cristal Plus**



SNELDEUR PROFIEL ZACHT

2840.2005.5102 Geleidingsprofiel 5m PE Zacht
 2840.2006.5102 Geleidingsprofiel 6m PE Zacht

B	H	MOQ
22,5	35	2 st
22,5	35	2 st



SNELDEUR PROFIEL HARD

2840.1003.5102 Geleidingsprofiel 3m PE Hard
 2840.1004.5102 Geleidingsprofiel 4m PE Hard

B	H	MOQ
21,7	35	2 st
21,7	35	2 st



C-PROFIEL X6

2840.0005.1006 C-Profiel X6 5m IJzer Verzinkt
 2840.0006.1006 C-Profiel X6 6m IJzer Verzinkt

B	H	MOQ
27	16,5	2 st
27	16,5	2 st



SNELDEUR RITS

2841.4010.5102 Sneldeur rits CARGO PLUS Zwart

RoI	MOQ
10m	1 rol



SNELDEUR GELEIDINGSPEES

2841.9050.5105 Geleidingspees 20mm Transparant

Rol	MOQ
50m	1 rol



HANDVAT MET LUS

2842.0012.5102 Handvat met Lus 12cm PES Zwart
 2842.0019.5102 Handvat met Lus 19cm PES Zwart

MOQ
100 st
100 st

* Handvat 15cm op aanvraag



VEILIGHEIDSGORDELBAND

2211.0050.5102 Veiligheidsgordelband Premium 50mm Zwart

Rol	MOQ
100m	1 rol

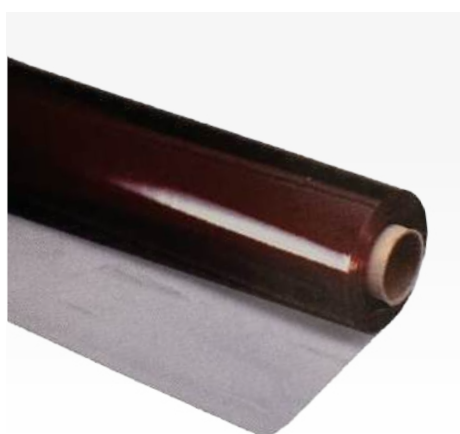

CRISTAL PLUS

3010.0800.0140 Cristal Plus 800
 3010.0802.0140 Cristal Plus 800 Vlamvertragend M2
 3010.1000.0140 Cristal Plus 1000

Rol	MOQ
30m	1 rol
30m	1 rol
30m	1 rol

PP (POLYPROPYLEEN)

PP-band is een veelzijdig en betrouwbaar materiaal dat veel wordt toegepast in de technische confectie- en maakindustrie. Het combineert een laag gewicht met hoge treksterkte en slijtvastheid. Waardoor het geschikt is voor toepassingen als verpakken, bevestigen, verstevigen en afwerken. PP-band is bestand tegen vocht, bacteriën en schimmels. PP-band houdt daardoor zijn kwaliteit, zelfs in veeleisende omstandigheden. Daarnaast is het chemisch bestendig tegen zuren en logen, wat de levensduur verlengt. PP webband is flexibel, stevig en eenvoudig te verwerken, zowel handmatig als automatisch. Webband is beschikbaar in diversen breedtes, diktes en kleuren. PP webband blijft representatief dankzij de goede kleurvastheid. Langdurige blootstelling aan UV-licht kan lichte verkleuring veroorzaken en de functionaliteit doen afnemen. Een belangrijk voordeel is dat polypropyleen volledig recyclebaar is, waardoor PP-band ook een duurzame en milieuvriendelijke keuze vormt.

PES (POLYESTER)

Polyester band is een zeer sterke, duurzame bandsort die nauwelijks rekt en langdurig spanning behoudt. Het materiaal is daarom bijzonder geschikt voor toepassingen in de maak-, transport- en outdoorindustrie, waar hoge betrouwbaarheid en slijtvastheid vereist zijn. Polyester is bestand tegen vocht, schimmels, chemicaliën en UV-straling. Waardoor het ook bij intensief buitengebruik zijn kwaliteit en kleur behoudt. Polyester band is leverbaar in verschillende breedtes, diktes en kleuren. Polyester is robuust maar toch praktisch in gebruik, wat de inzet veelzijdig maakt. Dankzij de combinatie van kracht, duurzaamheid en bestendigheid vormt polyester band een waardevolle oplossing voor veeleisende toepassingen, waar kwaliteit en prestaties essentieel zijn. Daarmee is PES een professionele keuze die langdurig zekerheid biedt.

PVC (POLYVINYLCHLORIDE)

PVC is een sterke en veelzijdige kunststof die veel wordt toegepast in de confectie-, bouw- en signindustrie. Het materiaal is vormvast, slijtvast en vochtbestendig, waardoor PVC betrouwbaar inzetbaar is voor binnen- als buitentoepassingen. In vergelijking met andere kunststoffen is PVC wat stijver, wat zorgt voor een solide en duurzame uitstraling. Het oppervlak is eenvoudig schoon te maken en behoudt langdurig zijn functionaliteit, zelfs bij intensief gebruik. PVC is verkrijgbaar in diverse diktes, kleuren en uitvoeringen, zodat het materiaal kan worden afgestemd op specifieke functionele en esthetische wensen. Dankzij de combinatie van duurzaamheid en kleurvastheid is PVC al jarenlang een veelgebruikte keuze. PVC is onderhoudsvriendelijk en goed inzetbaar voor uiteenlopende professionele toepassingen waar betrouwbaarheid centraal staat.

ACRYL

Acryl wordt veel gebruikt in de zonweringindustrie vanwege zijn uitstekende weer- en kleurvastheid. Het materiaal is bestand tegen zonlicht, regen en temperatuurschommelingen en behoudt langdurig zijn kwaliteit. In vergelijking met kunststof heeft acryl een luxere uitstraling en diepe kleurintensiteit, ideaal voor hoogwaardige zonwering en afwerking. Acryl is sterk, vormvast en slijtvast, maar behoudt toch een zekere soepelheid, waardoor verwerking eenvoudig blijft. Het materiaal is bovendien UV-bestendig, zodat kleuren helder en representatief blijven, zelfs bij langdurige blootstelling aan zonlicht. Hierdoor wordt acryl vaak gekozen voor toepassingen waarbij esthetiek en duurzaamheid samen belangrijk zijn. Dankzij de combinatie van technische prestaties en visuele kwaliteit vormt acryl een duurzame, esthetische en betrouwbare keuze voor professionals in zonwering en outdoor.

RUBBER

Rubber & rubber spanners zijn onmisbaar in de technische confectie-, transport- en outdoorsector.

Dankzij hun natuurlijke elasticiteit en hoge trekkracht bieden ze een eenvoudige en betrouwbare manier om zeilen, doeken en afdekkingen snel te bevestigen of te spannen. De spanners zijn weer- en UV-bestendig, waardoor ze ook bij langdurig buitengebruik hun sterkte en flexibiliteit behouden. Bovendien zijn ze slijtvast, herbruikbaar en eenvoudig in gebruik, wat tijd en moeite bespaart bij dagelijks werk. Spanners zijn leverbaar in uiteenlopende lengtes en uitvoeringen, waardoor ze voor talloze toepassingen geschikt zijn. Of het nu gaat om transport, opslag of outdoor-gebruik, rubber spanners bieden een duurzame, efficiënte en praktische oplossing die zekerheid geeft bij professioneel gebruik. Daarmee zijn ze een betrouwbaar hulpmiddel voor diverse sectoren.

EPDM (SYNTHETISCH RUBBER)

EPDM is een synthetisch rubber dat bekendstaat om zijn uitstekende weer- en UV-bestendigheid.

In tegenstelling tot natuurlijk rubber verouderd EPDM minder snel en blijft het veel langer flexibel, zelfs bij blootstelling aan zonlicht, ozon, regen en temperatuurschommelingen. Het materiaal is slijtvast, waterdicht en duurzaam, waardoor het breed inzetbaar is in de bouw, transport en outdoor industrie. EPDM behoudt zijn elasticiteit bij zowel hoge als lage temperaturen en levert betrouwbare prestaties onder uiteenlopende omstandigheden. Het wordt vaak gebruikt waar langdurige bescherming en duurzaamheid vereist zijn. Waar natuurlijk rubber vooral geschikt is voor dynamische toepassingen met veel elasticiteit, is EPDM de solide keuze voor langdurig buitengebruik. Dankzij deze eigenschappen vormt EPDM een betrouwbaar en veelzijdig materiaal dat zekerheid biedt voor professionele toepassingen.

PE (POLYETHYLEEN)

Polyethyleen is een lichte, sterke en veelzijdige kunststof die in talloze industrieën wordt toegepast. Het materiaal staat bekend om zijn slijtvastheid, vochtwerendheid en flexibiliteit, waardoor het breed inzetbaar is voor binnen- en buitentoepassingen.

PE blijft taai, ook bij lage temperaturen en laat zich eenvoudig verwerken in uiteenlopende productieprocessen.

Het wordt veel gebruikt in de verpakkingindustrie, transport, technische confectie en de maakindustrie. Door de combinatie van duurzaamheid en gebruiksgemak is polyethyleen een betrouwbare keuze in sectoren waar kwaliteit en functionaliteit centraal staan. Een groot voordeel is dat het materiaal volledig recyclebaar is, wat bijdraagt aan een duurzamere keten. Daarmee biedt PE niet alleen praktische prestaties, maar ook een milieuvriendelijke oplossing voor professionele toepassingen.

HDPE & LDPE

Polyethyleen kent varianten met verschillende eigenschappen.

HDPE (High Density PE) heeft een hoge dichtheid en is daardoor stijf, sterk & slagvast. Het is goed bestand tegen druk, slijtage en chemicaliën, waardoor het breed wordt ingezet voor stevige verpakkingen, leidingen en technische onderdelen.

LDPE (Low Density PE) daarentegen heeft een lagere dichtheid en een vertakte structuur, waardoor het flexibel, buigzaam en licht elastisch is. Dit maakt LDPE zeer geschikt voor toepassingen zoals folies, zakken, coatings en slangen.

varianten zijn vochtwerend, duurzaam en volledig recyclebaar. Afhankelijk van de toepassing kan worden gekozen voor sterkte of soepelheid. Zo biedt polyethyleen altijd een passende oplossing voor uiteenlopende professionele behoeften.

SJORBANDEN

Sjorbanden zijn de ideale oplossing voor het snel en eenvoudig vastzetten van lichte ladingen, zoals bagage, fietsen of kleinere goederen in de auto, bestelwagen of op een imperiaal. Dankzij een handige gesp kan de band eenvoudig worden aangetrokken en weer losgemaakt, zonder gebruik van gereedschap of ingewikkelde handelingen. Sjorbanden zijn licht, flexibel en compact, waardoor ze weinig ruimte innemen en altijd handig zijn om bij de hand te hebben. Sjorbanden zijn vooral geschikt voor dagelijks gebruik en situaties, waarin snelheid en gebruiksgemak belangrijker zijn dan maximale kracht.

Voor extra uitstraling kunnen sjorbanden op aanvraag worden geleverd met een ingeweven naam of logo in het band. Daarmee zijn ze niet alleen praktisch, maar ook representatief voor professioneel gebruik.

SPANBANDEN

Voor het zekeren van zwaardere ladingen zijn spanbanden de juiste keuze. Spanbanden zijn uitgerust met sterke ratels waarmee de lading strak en veilig kan worden vastgerateld. Pallets, meubels, machines of andere grote objecten blijven zo tijdens transport stevig op hun plaats. Spanbanden worden vervaardigd uit duurzaam polyester, een materiaal dat nauwelijks rekt en goed bestand is tegen slijtage en weersinvloeden. Ze voldoen aan de Europese veiligheidsnormen, wat zorgt voor betrouwbaarheid, zekerheid en een lange levensduur. Of het nu gaat om vervoer op een aanhanger, vrachtwagen of bestelbus, spanbanden garanderen dat de lading veilig en efficiënt gezeurd is. Met hun bewezen kwaliteit zijn ze onmisbaar in zowel professionele transportomgevingen als in dagelijks gebruik.

GAREN

Garen is een draad die ontstaat door vezels te spinnen of via een spinproces bij filamentgaren. Het kan worden gemaakt van natuurlijke vezels zoals katoen, vlas en wol, of uit sterke synthetische vezels. De dikte van garen wordt aangegeven met een garenummer, dat helpt om de juiste draad te kiezen voor iedere toepassing. Daarnaast is de kleur bepalend voor de uitstraling en duurzaamheid van het eindproduct. Hiervoor bestaan verschillende verfmethoden, elk met hun eigen voordelen, solution dyed (vezels worden voor het spinnen geverfd), garen geverfd (de draad wordt gekleurd voor verwerking) en stuk geverfd (de stof wordt pas na het weven geverfd). Door de juiste verfmethode te kiezen, levert garen duurzame kleuren en betrouwbare prestaties in uiteenlopende toepassingen.

GARENNUMMER (DTEX/DENIER)

Het garenummer geeft de dikte van een garen aan.

Omdat de diameter lastig meetbaar is, wordt gekeken naar de verhouding tussen gewicht en lengte.

Bij polyester garens gebruikt men meestal DTEX of DENIER, waarbij de nummers aangeven hoeveel gram een vaste lengte garen weegt. Hoe hoger het nummer, hoe dikker en sterker het garen. Dit maakt het mogelijk om het juiste garen te kiezen voor fijne naaiprojecten of juist voor zware technische toepassingen. Naast polyester worden ook combinaties gebruikt, zoals polyester/katoen, die stevigheid en slijtvastheid combineren met een natuurlijk gevoel. Voor katoen wordt vaak de traditionele Ne- of Nm-nummering toegepast. Hierbij geldt, hoe lager het nummer, hoe dikker het garen. Het juiste garenummer helpt bij het kiezen van het garen dat past bij de gewenste sterkte, uitstraling en toepassing.

KLITTENBAND ZELFKLEVEND - HOTMELT OF ACRYL?

Zelfklevend klittenband is een praktische en veelzijdige oplossing voor snelle montage zonder boren of schroeven. Het succes van de toepassing hangt sterk af van de lijmlaag. De meest gebruikte varianten zijn Hotmelt en Acryl.

Hotmelt (AS) is een synthetische lijm met hoge aanvangskleefkracht. Deze lijm hecht uitstekend op natuurlijke oppervlakken zoals hout, glas en metaal. Ideaal waar direct een sterke verbinding nodig is, zoals interieurbouw, displays en tijdelijke bevestigingen. Hotmelt is beperkt geschikt bij langdurige blootstelling aan warmte, vocht of UV.

Acrylatlijm (AC) is een lijm op waterbasis, is UV-bestendig en hecht uitstekend op PVC en materialen die weekmakers bevatten. Daarom is AC-acrylaat de goede keuze voor verlijming op PVC-ondergronden en buitentoepassingen. De aanvangskleefkracht is lager, maar de hechting bouwt zich in 24 tot 72 uur op tot een zeer duurzame verbinding.

Hotmelt is geschikt voor natuurlijke oppervlakken en snelle montage, Acryl uitblinkt in duurzaamheid, UV-bestendigheid en hechting op PVC. Zo biedt Fepatex met hun partner Hook altijd de juiste lijmetechniek binnen het assortiment zelfklevend klittenband.

CONTOURMARKERING

Contourmarkering, ook wel reflecterende striping genoemd, is een belangrijk veiligheidselement voor vrachtwagens, trailers en opleggers. Door reflecterende streken langs de zijkanten en achterzijde aan te brengen, wordt de omtrek van het voertuig duidelijk zichtbaar in het donker of bij slecht weer. Het licht van koplampen wordt direct teruggekaatst, zodat andere weggebruikers de omvang van het voertuig al van grote afstand herkennen. Dit verkleint de kans op aanrijdingen aanzienlijk.

In Europa is contourmarkering verplicht voor nieuw geregistreerde voertuigen boven 7,5 ton volgens de ECE 104-norm.

Naast de veiligheidsfunctie zorgt de markering ook voor een professionele uitstraling van het voertuig.

Daarmee is contourmarkering een relatief kleine investering met een groot effect op veiligheid, zichtbaarheid en representativiteit.

LADINGZEKERHEID

Ladingszekerheid gaat over het correct vastzetten en beschermen van goederen tijdens transport. Het doel is het voorkomen van verschuiven, kantelen of beschadigen van de lading, zodat zowel veiligheid op de weg als bescherming van de goederen gegarandeerd is. Onvoldoende zekering kan leiden tot gevaarlijke situaties, ongevallen of hoge kosten voor vervoerder en opdrachtgever. Binnen Europa gelden strikte normen, zoals de EN12195-2, die eisen stellen aan de manier waarop lading moet worden gezekerd. Hulpmiddelen als sjobanden, spanbanden, antislipmatten en gecertificeerde opbouwen zijn hierbij onmisbaar. Onafhankelijke organisaties zoals DEKRA voeren intensieve tests uit en certificeren materialen, zodat transporteurs en opdrachtgevers aantoonbaar voldoen aan regelgeving. Zo wordt ladingszekerheid een essentieel onderdeel van professioneel en betrouwbaar transport.

DEKRA

DEKRA is een internationaal erkende onafhankelijke inspectie- en certificeringsinstelling die zich richt op veiligheid, kwaliteit en duurzaamheid. Wereldwijd ondersteunt DEKRA bedrijven met het testen, inspecteren & certificeren van producten, processen en constructies. Hierbij worden strenge normen gehanteerd, zodat zeker is dat elk product voldoet aan de hoogste eisen.

Een DEKRA-certificaat is een officieel document dat de betrouwbaarheid en kwaliteit van een product bevestigt. Vaak gaat dit gepaard met het herkenbare DEKRA-keurmerk, dat fungeert als visueel bewijs van onafhankelijk testen en goedkeuring.

Voor opdrachtgevers, transporteurs en eindgebruikers is dit keurmerk een belangrijke garantie voor veiligheid en betrouwbaarheid in de praktijk. Ook in deze catalogus vindt u diverse producten die door DEKRA zijn gecertificeerd.

We've got you
covered



GIOVANARDI 
TEXTILE EXPERIENCE

TEXTILES

3.0 RAAMFOLIE

Cristal TOP
Cristal PLUS
Cristal MAR
Cristal Res HUVP
Cristal ZERO
Cristal COOL
Cristal ART PRINT
Vinitex

3.1 PVC

Starpol Light
Poly
Coverfab
Texout 302
Fabritarp
Fabriplan
Fabriplus
Panama Star
Starpol AT FR
Starpol FR Block out
Opatex
Mesh
Fabrimesh
Fabrinet
Fabriscreen

3.2 PE

Tentmesh
Tarp Cover
Tarp Pool

3.3 POLYESTER

Capemarine
Capemarine Ripstop
Coverstreet
Prosun
Prorain
Polytent

3.4 ACRYL

Irisun
Irisun Marine
Raytent

3.5 KATOEN

Katoen 100%
Polyester/Katoen
Nylon/Katoen

3.6 ONDERHOUD

Onderhoudsmiddelen
Impregneersmiddelen
Reinigingsmiddelen



CRISTAL TOP

		Hand	MOQ
3000.0400.0140	Cristal TOP 400 (140cm x 50m)	2S	1 rol
3000.0500.0140	Cristal TOP 500 (140cm x 50m)	2S	1 rol
3000.0650.0140	Cristal TOP 650 (140cm x 50m)	3S	1 rol
3000.0800.0140	Cristal TOP 800 (140cm x 30m)	3S	1 rol
3000.0500.0180	Cristal TOP 500 (180cm x 50m)	2S	1 rol
3000.0650.0180	Cristal TOP 650 (180cm x 50m)	3S	1 rol



CRISTAL TOP FR

		FR	Hand	MOQ
3000.0302.0140	Cristal TOP 300 M2 (140cm x 50m)	M2	2S	1 rol
3000.0502.0140	Cristal TOP 500 M2 (140cm x 50m)	M2	2S	1 rol
3000.0802.0140	Cristal TOP 800 M2 (140cm x 30m)	M2	3S	1 rol
3000.0502.0180	Cristal TOP 500 M2 (180cm x 50m)	M2	2S	1 rol



CRISTAL TOP WINDOW FR

		FR	Hand	MOQ
3004.0502.0132	Cristal TOP 500 Window M2 (132cm x 50m)	M2	2S	1 rol

Vensterprint: 25cm x 25cm



CRISTAL TOP LOW TEMP FR

		FR	Hand	MOQ
3000.0508.0140	Cristal TOP 500 LT M2 (140cm x 50m)	M2	3S	1 rol





CRISTAL PLUS

		Hand	MOQ
3010.0300.0140	Cristal Plus 300 (140cm x 50m)	2S	1 rol
3010.0400.0140	Cristal Plus 400 (140cm x 50m)	2S	1 rol
3010.0500.0140	Cristal Plus 500 (140cm x 50m)	2S	1 rol
3010.0650.0140	Cristal Plus 650 (140cm x 30m)	3S	1 rol
3010.0800.0140	Cristal Plus 800 (140cm x 30m)	3S	1 rol
3010.1000.0140	Cristal Plus 1000 (140cm x 30m)	3S	1 rol



CRISTAL PLUS FR

		FR	Hand	MOQ
3010.0502.0140	Cristal Plus 500 M2 (140cm x 50m)	M2	2S	1 rol
3010.0652.0140	Cristal Plus 650 M2 (140cm x 30m)	M2	3S	1 rol
3010.0802.0140	Cristal Plus 800 M2 (140cm x 30m)	M2	3S	1 rol



CRISTAL PLUS FSR

		Hand	MOQ
3010.0505.0140	Cristal Plus 500 FSR (140cm x 50m)	2S	1 rol

Gelamineerde folie
Beperkte krimp en transparantie



TOP vs PLUS

	TOP	PLUS
UV bestendigheid	+++	+++
Helderheid	++	+++
Breedte 140cm	Ja	Ja
Breedte 180cm	Ja	Nee
Ftalaatvrij	Ja	Nee
Low Cohesion	Ja	Ja
Koude temperaturen	-20°C / -30°C	-10°C



CRISTAL MAR

		Hand	MOQ
3020.0500.0137	Cristal MAR 500 (137cm x 50m)	2S	1 rol
3020.0650.0137	Cristal MAR 650 (137cm x 30m)	3S	1 rol
3020.0800.0137	Cristal MAR 800 (137cm x 30m)	3S	1 rol

Antibacterieel
 Special Soft hand
 Extra UV bestendig (1250 zonuren)
 Zoet- en zoutwaterbestendig



Toepassing: bootkappen, sprayhoods



CRISTAL RES (Smoke Grey)

		Hand	MOQ
3015.0500.0140	Cristal RES HUVP 500 (140cm x 30m)	2S	1 rol

Licht verduisterende, grijs getinte raamfolie
 Beperkte krimp

Toepassing: o.a. verandazeilen en
 bootkappen



CRISTAL ZERO

		Hand	MOQ
3022.0500.0140	Cristal ZERO 500 (140cm x 40m)	2S	1 rol

Heldere, stabiele raamfolie met liner
 0% krimp

Toepassing: zipscreens.



CRISTAL COOL

		Hand	MOQ
3025.0500.0140	Cristal COOL (140cm x 40m)	2S	1 rol

Heldere, warmtewerende raamfolie

Toepassing: zipscreens, verandazeilen





CRISTAL ART PRINT

3030.0500.0140 Cristal Art Print 501 (140cm x 30m)

Hand MOQ

2S 1 rol

Printbare raamfolie met liner, geschikt voor solvent, UV en latex printers.

Toepassing: reclame- en sign uitingen



VINITEX

3080.2021.0150 Vinitex 2102 (150cm x 50m)

gr/m2 MOQ

3080.3030.0200 Vinitex 3x3 (200cm x 50m)

520 1 rol

3080.9090.0152 Vinitex 9x9 (152cm x 50m)

300 1 rol

580 1 rol

Transparante pvc folie met polyester inlage
Hoge stabiliteit

Toepassing: agrarisch en outdoor



VINITEX FR

3080.3031.0200 Vinitex 3x3 (200cm x 50m)

FR gr/m2 MOQ

Cl1 300 1 rol

Transparante pvc folie met polyester inlage
Hoge stabiliteit

Toepassing: agrarisch en outdoor

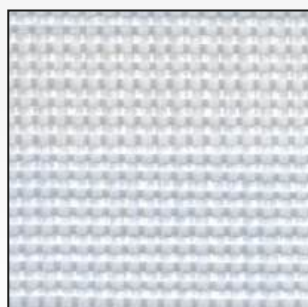

Vinitex 9x9
0,25 x 0,25 cm

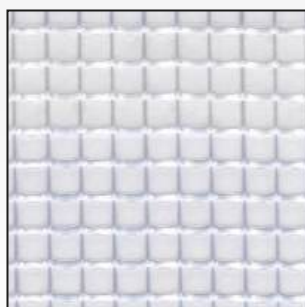

Vinitex 2102
0,5 x 0,5 cm

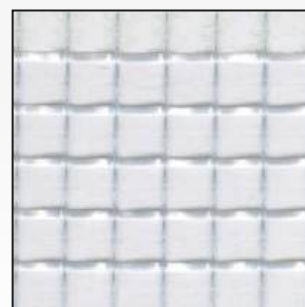

Vinitex 3x3
1,0 x 1,0 cm

**STARPOL 280 FR**

3100.7223.0112 Starpol 280 FR (150cm x 100m)

FR gr/m2 MOQ

M1 280 1 rol

Licht, PVC gecoat doek
Inlage 280 dTex
Mat gelakt

Toepassing: o.a. opblaasbare structuren,
ventilatiebuizen en zonwering.



112 Wit

**POLY 420**

3102.6861.xxxx Poly 420 (150cm x 100m)

gr/m2 MOQ

400 1 rol

Licht, PVC gecoat doek
Mat gelakt
Inlage 280 dTex

Toepassing: lichte afdekhoezen



010 Wit



006 blauw



004 Groen



071 Lichtgrijs



COVERFAB GLOSSY

3106.8104.xxxx Coverfab Glossy (155cm x 60m)

FR gr/m2 MOQ

M2 510 1 rol

Inlage 550 dTex

Toepassing: zonwering en lichte afdekhoezen



112 Wit



227 Ivoor

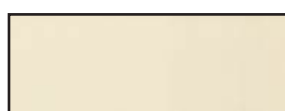

244 Beige



295 Hazelnoot

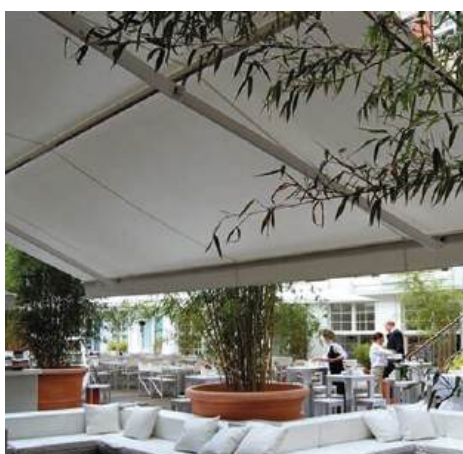

COVERFAB MAT

3106.8103.xxxx Coverfab Mat (155cm x 60m)

FR gr/m2 MOQ

M2 510 1 rol

Licht, PVC gecoat doek
Inlage 550 dTex

Toepassing: zonwering en lichte afdekhoezen

* Overige kleuren op aanvraag

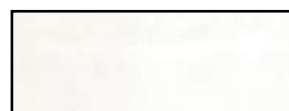

112 Wit



227 Ivoor



244 Beige



409 Rood



500 Marineblauw



661 Donkergroen



866 Grijs



904 Zwart



TEXOUT 302 GLOSSY

3105.6338.xxxx

Texout 302 Glossy (180cm x 50m)

FR	gr/m2	MOQ
B1/M2	490	1 rol

Licht PVC gecoat doek.
Inlage 550 dTex

Toepassing: lichte afdekhoezen,
zonwering.

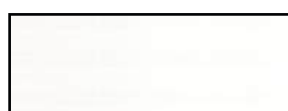
Preconstraint®
Technology

100 Wit



498 Parel



118 Ijs



119 Lichtbeige

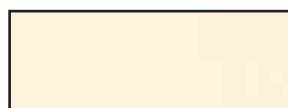

741 Ivoor



861 Beige



093 Zand



006 Lichtgeel



199 Geel



496 Okergeel



116 Zalm



497 Baksteen



255 Rood



284 Bordeaux



115 Kastanje

003 Caribisch
blauw

001 Blauw



060 Lichtgroen



056 Donkergroen

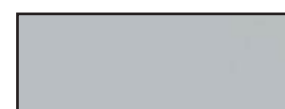

390 Lichtgrijs



358 Grijs

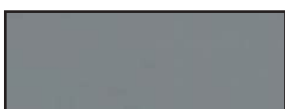

400 Zilver



450 Zwart



TEXOUT 302 MAT

3105.6338.xxxx Texout 302 Mat (180cm x 50m)

FR	gr/m2	MOQ
B1/M2	490	1 rol

Licht PVC gecoat doek.
Inlage 550 dTex

Toepassing: lichte afdekhoezen,
zonwering, verandazeilen.



239 wit



816 Parel



237 IJs



241 Ivoor



544 Zand

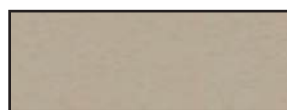

377 Hennep



333 Roest



236 Bordeaux



328 Noot



334 Groen



335 Azuur



814 Donkergroen



331 Lichtgrijs



378 Antraciet



165 Taupe



405 Zwart



TEXOUT 302 STRIPES

3105.6349.xxxx Texout 302 Stripes (178cm x 50m) FR gr/m2 MOQ
 B1/M2 600 1 rol

Licht PVC gecoat doek voorzien van strepen.
 Inlage 550 dTex

Toepassing: zonwering.



Precontraint®
 Technology



168 Wit - Geel



274 Wit - Rood



035 Wit - Blauw



111 Wit - Grijs



108 Wit - Groen



511 Beige - Groen



510 Beige - Rood

Précontraint®

De door FERRARI® gepatenteerde Précontraint®-technologie zorgt voor een speciale kwaliteit in technisch textiel. Tijdens de productie wordt het dragende weefsel onder een gelijkmatige voorspanning gebracht, zowel in de ketting- als in de inslagrichting. Deze spanning blijft behouden gedurende het volledige proces: van de eerste coating tot en met de nabehandelingen die het uiterlijk en de duurzaamheid van het materiaal optimaliseren.

Dankzij deze innovatieve methode behouden de doeken hun vorm en eigenschappen, ook bij intensief gebruik en blootstelling aan weersinvloeden. De gelijkmatige verdeling van de spanning voorkomt scheurvorming en maakt dat elke productiebatch dezelfde prestaties levert. Bovendien kan bij een gelijke dikte meer coating worden aangebracht dan bij traditioneel gecoate stoffen, wat resulteert in een langere levensduur en betere weerstand tegen zon, regen en wind.

- Uitstekende dimensionale stabiliteit
- Gelijk gedrag in ketting- en inslagrichting
- Constante kwaliteit tussen productiebatches
- Hogere weerstand tegen weersinvloeden
- Minder risico op scheuren en barsten



FABRINET

3160.7218.xxxx Fabrinet (305cm x 50m)

FR	gr/m2	MOQ
CL1	200	1 rol

Polyester weefsel met pvc coating
50% open

Toepassing: muskieten/horrengaas en screens



800 Grijs



904 Zwart



FABRISCREEN

3165.7208.xxxx Fabriscreen (300cm x 30m)

FR	gr/m2	MOQ
CL1	510	1 rol

Polyester weefsel met pvc coating
5% open

Toepassing: (zip)screens



205 Wit - Wit



603 Beige - Wit



208 Beige - Beige



207 Parelgrijs - Wit

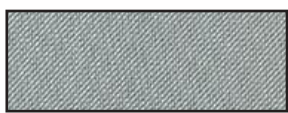

802 Grijs - Beige



800 Grijs - Parelgrijs

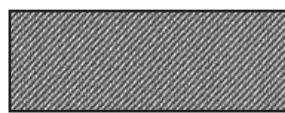

702 Antraciet - Wit



899 Antraciet



FABRITARP MAT

3110.8332.xxxx Fabritarp 600 Mat (300cm x 50m)

gr/m² MOQ

600 1 rol

Mat gelakt.
Inlage 1100 dTex (7x7)

Toepassing: afdekzeilen



112 Wit



218 Geel

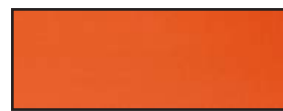

306 Oranje



402 Rood



532 Blauw



511 Donkerblauw



626 Groen



811 Lichtgrijs



800 Grijs



904 Zwart



FABRIPLAN

3112.8349.xxxx	Fabriplan 650 (250/300cm x 60m)
3112.8356.xxxx	Fabriplan 650 ADR (250cm x 60m)
3112.8362.xxxx	Fabriplan 650 M2 (250cm x 60m)

FR	gr/m2	MOQ
	650	1 rol
CL2	650	1 rol
B1/M2	650	1 rol

Hoogglans gelakt
Inlage 1100 dTex (8x8)

Toepassing: afdekzeilen
* Overige kleuren op aanvraag



112 Wit



258 Ivoor



218 Geel



446 Rood



566 Azuur



502 Donkerblauw



621 Groen



628 Donkergroen



720 Kastanje



534 Zilver

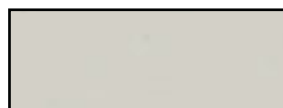

800 grijs



802 Lichtgrijs



830 Donkergrijs



885 Antraciet

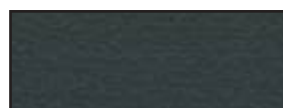

904 Zwart



FABRIPLUS

3113.8357.xxxx

Fabriplus 680 (250cm x 60m)

gr/m² MOQ

680 1 rol

Hoogglans gelakt.
Inlage 1100 dTex (9x9)

Toepassing: afdekzeilen, huiven, e.d.



112 Wit



264 Crema



226 Ivoor



218 Geel



446 Rood



502 Blauw



621 Groen



534 Zilver

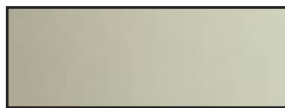

800 grijs

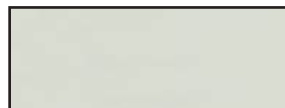

802 Lichtgrijs



904 Zwart



PANAMA STAR

		FR	gr/m2	MOQ
3115.6118.xxxx	Panama Star (300cm x 58m)		900	1 rol
3115.6119.0910	Panama Star FR Wit (300cm x 58m)	CL2	900	1 rol

Hoogglans gelakt
Inlage 1100 dTex (12x12)

Toepassing: schuifzeilen



910 Wit



224 Geel



402 Rood



507 Lichtblauw



502 Blauw



513 Donkerblauw



629 Groen



607 Donkergroen



898 Lichtgrijs



838 Grijs



904 Zwart



STARPOL AT FR

		FR	gr/m2	MOQ
3120.6122.0112	Starpol AT FR 730 (250/320cm x 50m)	CL2	730	1 rol
3120.6269.0112	Starpol AT FR 730 PVDF (300cm x 50m)	CL2	730	1 rol

Hoogglans gelakt
Inlage 1100 dTex (9x9)
Ook op jumbo rollen leverbaar

Toepassingen: tentstructuren



112 Wit

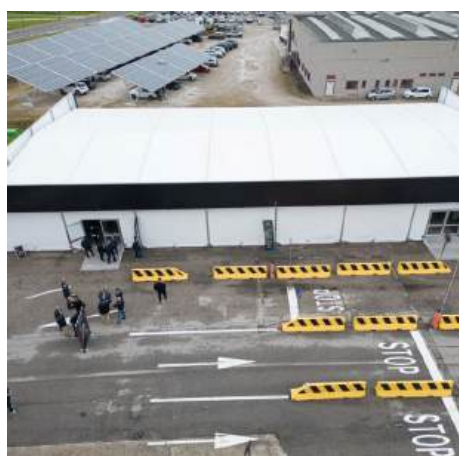

STARPOL FR OSCURANTE

		FR	gr/m2	MOQ
3120.6834.0103	Starpol FR Oscurante 830 (250/300cm x 50m)	CL2	830	1 rol

Hoogglans gelakt
Blockout
Inlage 1100 dTex (8x8)

Toepassingen: tentstructuren

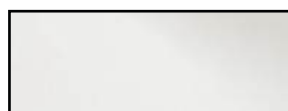

103 Wit



OPATEX PRO

3130.6693.xxxx

Opatex Pro B1/M2 (300cm x 60m)

FR	gr/m2	MOQ
B1/M2	850	1 rol

Blockout
Linnen structuur
Mat gelakt
Inlage 1100 dTex (9x9)

Toepassing: o.a. zonwering, verandazeilen



112 Wit - Wit



106 Gebr. wit -
Gebr. wit



272 Champ. -
Champ.



444 Bordeaux -
Champ.



632 Groen -
Champ.



878 Grijs -
Champ.



815 Antraciet -
Champ.

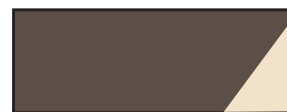

819 Taupe -
Champ.



546 Azuur - Wit



844 Lichtgrijs -
Lichtgrijs



866 Grijs - Grijs



877 Donker grijs -
Donker grijs



822 Antracite/
Antracite



904 Zwart - Zwart

**MESH 270**

3150.5106.0607 Mesh 270 (320cm x 50m)

gr/m2 MOQ

270 1 rol

Licht meshdoek
14% open
Raschel weefsel

Toepassing: o.a. windbrekers, pluim-
vee-industrie,
stalinrichting



607 Groen

**FABRIMESH 330 FR**

3150.6101.xxxx Fabrimesh 330 FR (320cm x 50m)

FR gr/m2 MOQ

CL1 330 1 rol

14% open
Raschel weefsel

Toepassing: o.a. windbrekers, pluimvee-industrie,
stalinrichting



000 Wit



272 Champ.



607 Groen



070 Zwart





TENTMESH

3200.8020.xxxx Tentmesh (300cm x 40m)

gr/m² MOQ

340 1 rol

Premium kwaliteit schaduwdoek
Breed pallet aan kleuren

Toepassing: schaduwdoeken, windbrekers

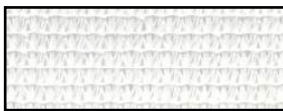

112 Wit



759 Naturel



704 Zand



655 Geel



215 Oranje



662 Cherry



617 Oker rood

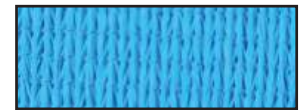

263 Bluebird



624 Sky



773 Turquoise



766 Blauw



735 Navy

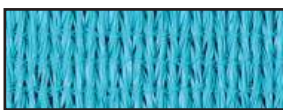

287 Aqua



711 Lichtgroen



208 Groen



728 Donkergroen



294 Wood



300 Stone

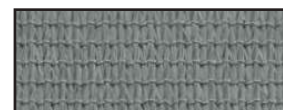

648 Staalgrijs



002 Gunmetal



969 Charcoal



631 Zwart



TENTMESH FR

3200.8022.xxxx Tentmesh FR (300cm x 40m)

FR	gr/m2	MOQ
B1/M1	340	1 rol

Premium kwaliteit schaduwdoek
Breed pallet aan kleuren

Toepassing: schaduwdoeken, windbrekers



112 Wit



759 Naturel



704 Zand



088 Ceder



090 Bruin



655 Geel



215 Oranje



662 Cherry



077 Cayenne



617 Oker rood



185 Paars



624 Sky



773 Turquoise



766 Blauw



735 Navy



711 Lichtgroen



208 Groen



728 Donkergroen



648 Staalgrijs



002 Gunmetal



969 Charcoal



631 Zwart



CAPEMARINE

		gr/m ²	WK	MOQ
3300.3720.xxxx	Capemarine (200cm x 50m)	270	400	1 rol
3300.3721.xxxx	Capemarine Waterproof (200cm x 50m)	290	1.000	1 rol

Licht en sterk polyester doek
100% Solution dyed polyester
Hoge UV-bestendigheid

Toepassing: zonwering, lichte afdekhoezen



910 Wit



113 Linnen



115 Beige



101 Zand



184 Taupe



186 Mosterd



129 Geel



328 Rood



305 Bordeaux



517 Blauw



511 Navy



605 Groen



898 Zilver



735 Lichtgrijs



704 Donkergrijs



708 Antraciet



731 Lavagrijs



911 Zwart



CAPEMARINE RIPSTOP

3301.371R.xxxx Capemarine Ripstop (200cm x 50m) gr/m2 WK MOQ

165 1.000 1 rol

Licht en sterk polyester doek
 Hoge scheurweerstand
 100% Solution dyed polyester
 Hoge UV-bestendigheid

Toepassing: o.a. binitops, sprayhoods,
 flybridge kappen, lichte afdekhoezen



517 Blauw



511 Navy



735 Lichtgrijs



704 Donkergrijs



911 Zwart



**COVERSTREET**

3350.3502.xxxx

Coverstreet (155cm x 50m)

FR

gr/m²

WK

MOQ

B1

370

400

1 rol

Polyester doek met acrylcoating

Toepassing: zonwering

* Overige kleuren op aanvraag

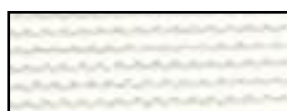

215 Wit

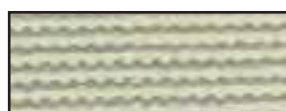

222 Ivoor



227 Zand



225 Baksteen



216 Blauw



204 Donkergroen



238 Perla



214 Zwart

**PROSUN**

3355. 3709.xxxx

Prosun Uniti (170cm x 50m)

gr/m²

WK

MOQ

230

1.400

1 rol

Polyester doek met acrylcoating
Hoge waterkolom

Toepassing: diverse zonwering

* Overige kleuren op aanvraag



001 Wit



014 Ivoor



033 Geel



002 Rood



006 Blauw



004 Donkergroen



070 Zilver



072 Antraciet



PRORAIN

3356.3635.xxxx

Prorain (200cm x 72m)

gr/m2

350

WK

1.000

MOQ

1 rol

Acryl-Polyester doek met acrylcoating
200 cm breed
Hoge waterkollom
Warme uitstraling

Toepassing: parasols



001 Beige

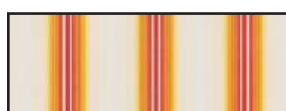

111 Gestreept
Beige - Oranje



444 Gestreept
Beige - Groen

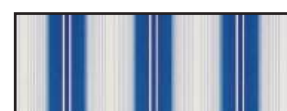

666 Gestreept
Beige - Blauw



POLYTENT FR

3360.3662.xxxx

Polytent FR (200cm x 50m)

FR

CL1

gr/m2

470

WK

1.000

MOQ

1 rol

Polyester doek met acrylcoating
2 kleuren coating beschikbaar

Toepassing: glamping tenten

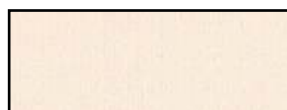

010 Naturel



014 Donkergroen
- Naturel



201 Ecrú

IRISUN®

IRISUN is een merk van Giovanardi en staat voor hoogwaardige, solution-dyed acrylstoffen. Dankzij deze techniek zijn de kleuren diep in de vezels verankerd, waardoor ze levendig en duurzaam blijven, zelfs bij langdurige blootstelling aan zonlicht en weersinvloeden.

Met speciale afwerkingen zoals DuraClean® en EasyCare® krijgen de stoffen extra bescherming tegen vuil, vlekken, schimmel en ververing. Zo blijven ze onderhoudsvriendelijk en geschikt voor intensief gebruik.

Alle stoffen zijn Oeko-Tex Standard 100 gecertificeerd en worden geleverd met 10 jaar garantie een bevestiging van hun kwaliteit, veiligheid en lange levensduur.

IRISUN biedt veelzijdige toepassingen: van zonwering en buitenmeubels tot interieurdecoratie, maritieme projecten en industriële toepassingen.

Het assortiment is verdeeld in drie collecties:

- Shade: zonwering
- Living: meubels & interieur
- Marine: maritieme toepassingen

Daarnaast is er Irisun Force, met een sterkere weving die zorgt voor hogere mechanische prestaties en meer stabiliteit bij grotere doeken. Ideaal voor toepassingen waar extra stevigheid en maatvastheid belangrijk zijn.

De ontwikkeling en productie worden uitgevoerd met oog voor Italiaans design, technologie en vakmanschap, waarbij kwaliteit en innovatie altijd centraal staan.





IRISUN SHADE CLASSIC

		gr/m2	WK	MOQ
3400.3400.xxxx	Irisun Shade Solids (120cm x 60m)	290	350	1 rol
3400.3400.xxxx	Irisun Shade Stripes (120cm x 60m)	290	350	1 rol
3400.3400.xxxx	Irisun Shade Fantasies (120cm x 60m)	290	350	1 rol

* Kleurkaarten en info op www.irisun.com



IRISUN SHADE DESIGN

		gr/m2	WK	MOQ
3400.3400.xxxx	Irisun Shade Textures (120cm x 60m)	290	350	1 rol
3400.3400.xxxx	Irisun Shade Materica (120cm x 60m)	290	350	1 rol
3400.3400.xxxx	Irisun Shade Rusine (120cm x 60m)	290	350	1 rol
3400.3400.xxxx	Irisun Shade San Barnaba (120cm x 60m)	290	350	1 rol
3400.3410.xxxx	Irisun Shade Hopper (120cm x 60m)	290	350	1 rol
3400.3410.xxxx	Irisun Shade Antares (120cm x 60m)	290	350	1 rol
3400.3410.xxxx	Irisun Shade Ka-Trame (120cm x 60m)	290	350	1 rol

* Kleurkaarten en info op www.irisun.com



IRISUN SHADE FORCE

		gr/m2	WK	MOQ
3401.3783.xxxx	Irisun Shade Force (120cm x 60m)	290	350	1 rol

* Kleurkaarten en info op www.irisun.com

Elongation at break (ISO 13934-1): Warp
Sample: 200 x 50 mm strip

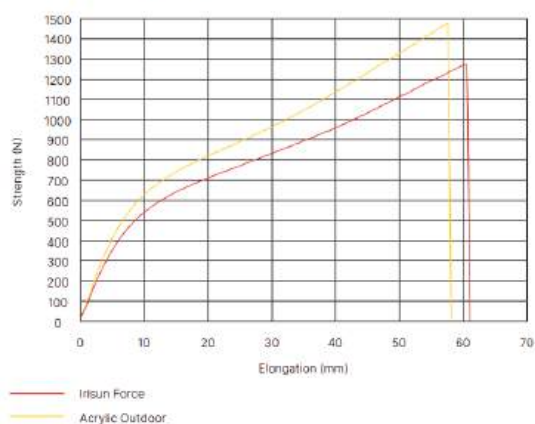

Elongation at break (ISO 13934-1): Weft
Sample: 200 x 50 mm strip

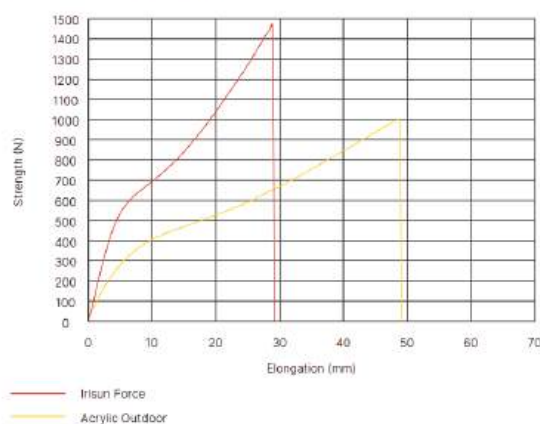

IRISUN® MARINE

Irisun Marine is een 100% solution-dyed acrylstof, speciaal ontwikkeld voor maritieme toepassingen. Het doek onderscheidt zich van Irisun Shade door de grotere breedte en een speciale marine finish, die zorgt voor extra duurzaamheid en functionaliteit.

De stof is behandeld voor UV-bestendigheid, kleurvastheid, schimmelwerendheid en waterafstoting. Dankzij het ademende vermogen (lucht- en waterdampdoorlatend) blijft het comfortabel in gebruik en zeer geschikt voor toepassingen waar waterafstoting voldoende is en ventilatie belangrijk blijft, zoals bimini's, hoezen, zonwering en cockpitkussens.

- Gewicht: ca. 310 g/m²
- Garantie: tot 5 jaar

Irisun Marine Plus gaat een stap verder. Deze variant heeft een extra harscoating aan de onderzijde, die zorgt voor volledige waterdichtheid (waterkolom ± 1.000 mm) en betere bescherming tegen regen en zeewater. Door de coating neemt het ademend vermogen iets af en het gewicht iets toe.

Marine Plus is daardoor ideaal voor intensieve toepassingen zoals sprayhoods, dekzeilen, bootkappen, bimini's en jachttenten.

- Gewicht: ca. 330 g/m²
- Garantie: tot 5 jaar

Irisun Marine Force & Marine Force Plus bieden, net als bij de Irisun Shade Force, een sterkere weving. Dit resulteert in hogere mechanische prestaties en extra stabiliteit, ook onder zware omstandigheden.



IRISUN MARINE

3410.3787.xxxx

Irisun Marine (153cm x 50m)

gr/m2

310

WK

360

MOQ

1 rol

 * Kleurkaarten en info op www.irisun.com

IRISUN MARINE PLUS

3410.3788.xxxx

Irisun Marine Plus (153cm x 50m)

gr/m2

330

WK

1.000

MOQ

1 rol

 * Kleurkaarten en info op www.irisun.com

IRISUN MARINE FORCE

3411.3784.xxxx

Irisun Marine Force (153cm x 50m)

gr/m2

290

WK

360

MOQ

1 rol

 * Kleurkaarten en info op www.irisun.com

IRISUN MARINE FORCE PLUS

3411.3794.xxxx

Irisun Marine Force Plus (153cm x 50m)

gr/m2

320

WK

1.000

MOQ

1 rol

 * Kleurkaarten en info op www.irisun.com

RAYTENT®

Raytent is een innovatief initiatief van Giovanardi, waarbij acrylstoffen uit de zonweringsindustrie worden gerecycled tot hoogwaardige garens. Deze garens vinden hun toepassing in interieur, zonwering, mode, architectuur en industrie. Raytent combineert technische prestaties met esthetiek en respect voor het milieu.

Productkenmerken

- Gerecyclede acrylvezels zijn 100% solution-dyed
- Behoud van de technische en esthetische eigenschappen van nieuw acrylgaren
- Duurzaam alternatief met focus op circulariteit
- Voldoet aan hoge kwaliteits- en milieustandaarden (OEKO-TEX®)

Duurzame voordelen

- Aanzienlijk minder water- en chemicaliënverbruik dan bij nieuwe vezelproductie
- Verminderde CO₂-uitstoot
- Grondstoffen krijgen een tweede leven → sluit de cirkel in de textielketen



How it's made

1. Inzameling van reststoffen

Snijafval dat ontstaat bij de productie van zonweringsdoeken wordt direct ingezameld bij de maakindustrie.

2. Selectie & scheiding

Alleen stoffen die voldoen aan strenge kwaliteits- en milieunormen worden geselecteerd. Het textiel wordt zorgvuldig gesorteerd en voorbereid op recycling.

3. Mechanische recycling

De stoffen worden mechanisch versnipperd en teruggebracht tot vezelvorm. Deze vezels worden verwerkt tot nieuw, hoogwaardig acrylgaren.

4. Samenstelling van de garens

Het eindproduct bestaat uit 50–70% gerecyclede vezel, gecombineerd met nieuw solution-dyed acryl. Zo blijven de technische prestaties behouden

5. Nieuwe producten & collecties

Met Raytent-garen worden nieuwe stoffen en producten ontwikkeld in diverse collecties:

- Shade (zonwering)
- Living (binnen- en buitenmeubels)
- Drapery (gordijnen & pergola's)
- Rugs (tapijten)
- Yarn (garen voor creatieve toepassingen)

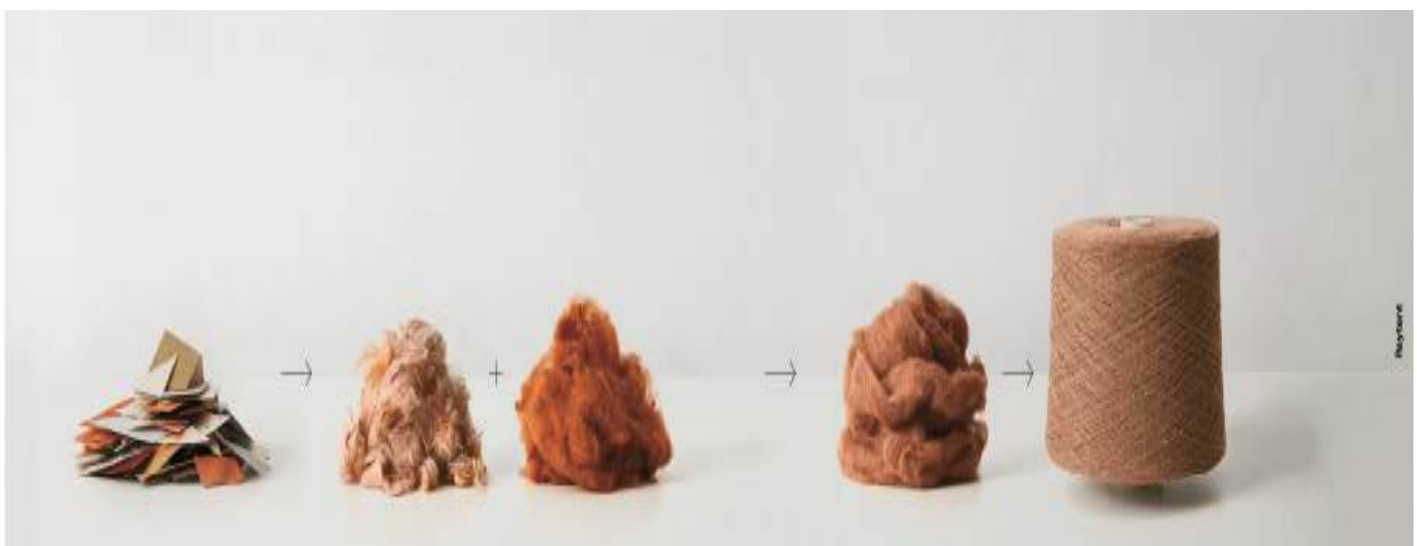

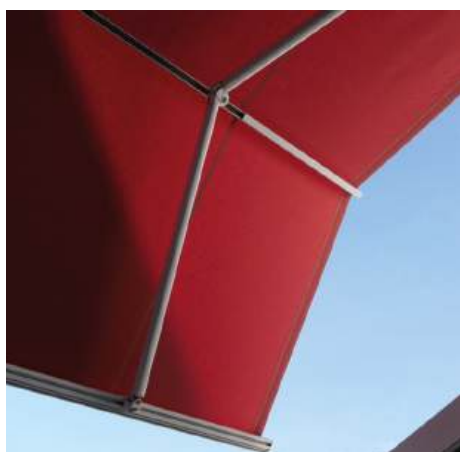

RAYTENT SHADE

		WK	gr/m2	MOQ
3450.3705.xxxx	Raytent Shade (120cm x 50m)	300	290	1 rol

* Kleurkaarten en info op www.raytent.com



RAYTENT LIVING

		gr/m2	MOQ
3470.3706.xxxx	Raytent Living (160cm x 50m)	230g	1 rol
3470.3770.xxxx	Raytent Living Dafne (140cm x 30m)	550g	1 rol
3470.3769.xxxx	Raytent Living Azalea (140cm x 30m)	450g	1 rol
3470.3768.xxxx	Raytent Living Tagete (140cm x 30m)	490g	1 rol

* Kleurkaarten en info op www.raytent.com



RAYTENT DRAPERY

		gr/m2	MOQ
3480.3708.xxxx	Raytent Drapery (300cm x 50m)	140g	1 rol
3480.3715.xxxx	Raytent Drapery Mimosa (330cm x 30m)	150g	1 rol
3480.3716.xxxx	Raytent Drapery Calla (330cm x 30m)	170g	1 rol

* Kleurkaarten en info op www.raytent.com



RAYTENT RUGS & RAYTENT YARN

* Op aanvraag





C3219

3600.5323.xxxx

C3219 (160cm x 50m)

gr/m2

WK

MOQ

300

280

1 rol

Licht 100% katoen doek.
Schimmelwerend

Toepassing: (glamping) tenten



198 Beige



219 Donkerbeige



205 Oranje



350 Grijs



072 Antraciet



C4119

3600.5324.xxxx

C4119 (160cm x 100m)

gr/m2

WK

MOQ

350

400

1 rol

Licht 100% katoen doek.
Schimmelwerend en vuilafstotend

Toepassing: (glamping) tenten en
afdekhoezen



198 Beige



219 Donkerbeige



205 Oranje



350 Grijs



201 Antraciet



KATOEN 947

3600.5022.xxxx

Katoen 947 (200cm x 60m)

gr/m2	WK	MOQ
350	300	1 rol

Licht 100% katoen doek.
Schimmelwerend
200 cm breed

Toepassing: o.a. parasols en marktcramen



021 Ecrú -
Blauw



024 Ecrú -
Groen



028 Ecrú -
Rood



052 Ecrú -
Geel



KATOEN P1712

3600.5053.xxxx

Katoen P1712 (150cm x 60m)

FR	gr/m2	WK	MOQ
	410	300	1 rol

3600.5068.0000

Katoen P1712 FR (150cm x 60m)

M2	410	300	1 rol
----	-----	-----	-------

100% katoen doek.
Schimmelwerend

Toepassing: o.a. parasols en marktcramen

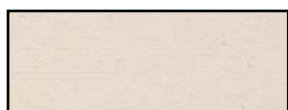

000 Ecrú



001 Rood



004 Groen



006 blauw



KATOEN 303

3600.5055.xxxx

Katoen 303 (155cm x 60m)

gr/m2

WK

MOQ

530

300

1 rol

100% katoen doek.
Schimmelwerend

Toepassing: o.a. (glamping) tenten



000 Ecreu



767 Bruin



904 Zwart



KATOEN CUSA

3600.5084.xxxx

Katoen Cusa (155cm x 60m)

gr/m2

WK

MOQ

550

300

1 rol

Zwaar 100% katoen doek.
Schimmelwerend

Toepassing: o.a. sportmatten en tenten



010 Naturel



333 Rood



444 Groen



666 blauw



NYLON/KATOEN 3355

3620.5355.xxxx

Katoen-Nylon 3355 (150cm x 50m)

gr/m2

WK

MOQ

550

300

1 rol

Nylon-katoen doek.
35% Nylon / 65% Katoen
Schimmelwerend en vuilafstotend

Toepassing: o.a. huiven



220 Ecrú



767 Kaki



765 Groen



753 Blauw



PES/KATOEN 4127

3620.5012.xxxx

4127 (160cm x 100m)

gr/m2

WK

MOQ

235

400

1 rol

3620.5014.0201

4127 Ripstop Ecrú (160cm x 100m)

235

400

1 rol

Licht polyester-katoen doek.
65% Polyester / 35% Katoen
Schimmelwerend

Toepassing: o.a. kampeertenten



201 Ecrú



001 Beige



072 Antraciet

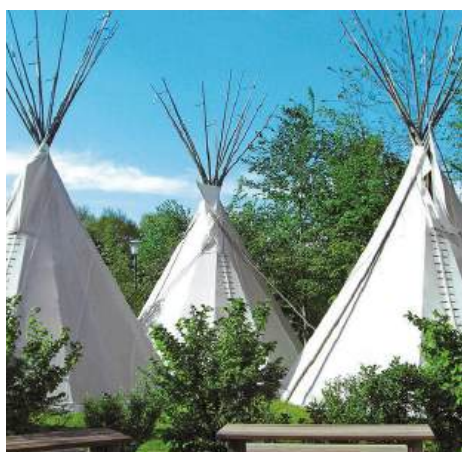

PES/KATOEN 3377

3620.5314.0000	PES-Katoen 3377 Ecrú (200cm x 72m)	gr/m2	WK	MOQ
		350	300	1 rol

Polyester-katoen doek.
65% Polyester / 35% Katoen
Schimmelwerend en vuilafstotend

Toepassing: o.a. tenten



000 Ecrú



PES/KATOEN 3366

3620.5302.0230	PES-Katoen 3366 Ecrú (130cm x 60m)	gr/m2	WK	MOQ
		420	400	1 rol

Polyester-katoen doek.
65% Polyester / 35% Katoen
Schimmelwerend

Toepassing: o.a. tenten



230 Ecrú



IRISUN PROTECTANT

MOQ

3800.0000.0075	Irisun Protectant - (0.75ltr)	1 st
3800.0000.0500	Irisun Protectant - (5.0ltr)	1 st

Herstelt en versterkt de olie- en waterafstotende werking van acryl doek Voorkomt slijtage en vervuiling bij regelmatig gebruik, ook op nieuw doek Beschermt tegen olie, water, vuil en schimmel voor een langdurig schoon resultaat UV-remmers en fluorpolymeren zorgen voor extra kleurbehoud en optimale bescherming

APCOCARE®

TEXOUT PROTECTANT

MOQ

3800.1000.0075	Texout Protectant - (0.75ltr)	1 st
3800.1000.0500	Texout Protectant - (5.0ltr)	1 st

Langdurige bescherming met zelfpolijstend effect voor rubber- en PVC-oppervlakken Beschermt materialen tegen slijtage en bevat UV-remmers Behoudt kleurvastheid zonder een dikke laag achter te laten Eenvoudig aan te brengen, droogt snel en geeft een anti-slip effect

APCOCARE®

TEXOUT CRISTAL PROTECTANT

MOQ

3800.2000.0075	Texout Cristal Lubrilux - (0.75ltr)	1 st
3800.2000.0075	Texout Cristal Lubrilux - (5.0ltr)	1 st

Speciaal polymeer in wateroplossing dat zelfhechting van PVC-folies voorkomt. Ontwikkeld in het Giovanardi Quality Control Lab als innovatieve bescherming voor transparante PVC-folies Anti-hecht formule behoudt volledige transparantie en functionaliteit Ideaal voor onderhoud van rol- en schuifsystemen gedurende het hele jaar REACH-conform voor maximale veiligheid en betrouwbaarheid

APCOCARE®

IMPREGNEER

MOQ

3810.0000.0040	Impregneermiddel - Waterproof - Acryl - (0,40ltr)	1 st
3810.0000.0100	Impregneermiddel - Waterproof - Acryl - (1ltr)	1 st
3810.0000.2000	Impregneermiddel - Waterproof - Acryl - (20ltr)	1 st



IRISUN FAST CLEANER

MOQ

3820.0000.0075	Irisun Fast Cleaner - (0.75ltr)	1 st
3820.0000.0500	Irisun Fast Cleaner - (5.0ltr)	1 st

Gebruiksklaar vloeibaar reinigingsmiddel met milde samenstelling. Ideaal voor reiniging en onderhoud van zonnenschermen en synthetische acryldoeken. Neutraal en zacht, veilig voor de stof.

APCOCARE®

TEXOUT FAST CLEANER

MOQ

3820.1000.0075	Texout Fast Cleaner - (0.75ltr)	1 st
3820.1000.0500	Texout Fast Cleaner - (5.0ltr)	1 st

Verwijdert oxidatie die elasticiteitsverlies veroorzaakt op vinyl oppervlakken. Effectief tegen inkt, olie, vuil en vlekken door buitengebruik. Herstelt de oorspronkelijke uitstraling en afwerking van de stof. Optimale resultaten in combinatie met Apcocare Texout Protectant.

APCOCARE®

TEXOUT INTENSE CLEANER

MOQ

3820.1100.0075	Texout Intense Cleaner - (0.75ltr)	1 st
3820.1100.0500	Texout Intense Cleaner - (5.0ltr)	1 st

Multifunctionele reiniger voor hardnekkig vuil op PVC-doeken. Dringt diep door voor intensieve en effectieve reiniging. Unieke mix van reinigingsmiddelen en optische witmakers verwijdert alle soorten vuil. Zorgt voor een sneldrogend, glad en glanzend resultaat. Ook geschikt voor gebruik met hogedrukreinigers.

APCOCARE®

TEXOUT CRISTAL CLEANER

MOQ

3820.2000.0075	Texout Cristal Cleaner - (0.75ltr)	1 st
3810.0000.0100	Texout Cristal Cleaner - (5.0ltr)	1 st

Speciaal reinigingsmiddel voor transparante PVC-folies. Snelle reiniging zonder gebruik van water. Behoudt transparantie zonder aantasting van het materiaal. Geschikt voor alle soorten transparante PVC-films.

APCOCARE®

HAND (S)

De term Hand beschrijft de gevoelsmatige hardheid of soepelheid van PVC-folie. Het is geen exacte meetwaarde, maar een subjectieve indruk die ontstaat wanneer het materiaal wordt vastgepakt en gebogen. De beoordeling is relatief en kan per productielijn of toepassing verschillen.

In de praktijk wordt Hand uitgedrukt in S-waarden. Een lage waarde, zoals 1S, staat voor een harde folie met weinig weekmaker, terwijl hogere waarden zoals 3S of 3,5S juist een zachtere en flexibelere folie aangeven.

Hoewel Hand subjectief is, bestaat er een duidelijk verband met het PHR-gehalte (Parts per Hundred Resin): hoe meer weekmaker (hoger PHR), hoe zachter de folie; hoe minder weekmaker (lager PHR), hoe harder de folie.

KRIMP (RAAMFOLIE)

Krimp is een bekend fenomeen bij gecalenderde PVC-folies en kan zowel mechanisch als thermisch ontstaan.

Mechanische krimp ontstaat doordat de folie tijdens productie wordt uitgerekt om strak en zonder luchtballen op rollen te worden gewikkeld. Bij het afrollen heeft de folie de neiging om in de lengterichting terug te trekken door het vormgeheugen van PVC.

Thermische krimp treedt op bij temperatuurverhoging. De polymeerketens worden mobieler en schikken zich opnieuw in een stabielere, natuurlijke vorm. Dit leidt tot extra krimp wanneer de folie wordt blootgesteld aan warmte.

Hoe krimp beperken bij raamfolies:

- Laat de folie 48 uur van tevoren openliggen bij kamertemperatuur en snijd deze ruimer af, zodat eventuele mechanische krimp wordt opgevangen.
- Gebruik de folie bij voorkeur verticaal in de lengterichting. Omdat de meeste krimp in deze richting optreedt, kan dit worden gecompenseerd door het gewicht van een profiel. In de breedte is de folie stabiel, maar dit kan extra naden geven. Deze zijn doorgaans te minimaliseren met speciale lastechnieken.
- Verwarmen tot nabij het smeltpunt kan de kristalstructuren herschikken en een nieuw vormgeheugen geven. De folie blijft dan stabiel tot aan de gegeven temperatuur. Dit proces is echter zwaar belastend voor het materiaal en kan neveneffecten veroorzaken, zoals additieven die naar de oppervlakte migreren en verminderde prestaties veroorzaken in bijvoorbeeld helderheid, brandwerendheid en uv bestendigheid.
- De meest betrouwbare oplossing is het gebruik van een folie die van zichzelf niet krimpt. (CRISTAL ZERO) Dit type folie is echter enkel geschikt voor toepassingen in bv screens waarbij de folie gerold wordt.

UV TEST

UV-straling is één van de belangrijkste oorzaken van veroudering bij kunststoffen en gecoate weefsels. Door langdurige blootstelling aan zonlicht kunnen materialen verkleuren, verharden, scheurtjes vertonen of hun sterkte verliezen. Voor toepassingen zoals tenten, zonwering en industriële afdekkingen is het daarom essentieel om te weten hoe lang een product bestand is tegen zonlicht.

Giovanardi test dit met een geavanceerde QUV-testmachine, waarmee zonuren en weersomstandigheden versneld worden nagebootst. Tijdens de test worden materialen blootgesteld aan cycli van UV-licht en vocht, gecombineerd met gecontroleerde hoge temperaturen. Speciale fluorescerende lampen bootsen zonlicht na, terwijl regen en dauw worden gesimuleerd door condens en waterbesproeiing. De test kan tot 2000 uur versnelde verweering simuleren. Zo kan exact worden vastgesteld hoeveel zonuren een product aankan, wat zekerheid biedt over duurzaamheid en kwaliteit.

BRANDNORMERING

Indicatie	EU	FR	DE	ES	IT
Niet brandbaar	A1	M0	-	-	-
Zeer moeilijk ontvlambaar	A2/B	M1	B1	-	CL1
Moeilijk ontvlambaar (hoog)	B	M2	B1	M1	CL1/2
Moeilijk ontvlambaar (laag)	C	-	B2	M2	CL2
Gemiddeld ontvlambaar (hoog)	C/D	M3	B2	M2/M3	CL2/3
Gemiddeld ontvlambaar (laag)	D	-	-	M3	CL3
Licht ontvlambaar	D/E	M4	B3	M4	CL4
Zeer brandbaar / geen prestatie	F	-	-	-	-

De testen en beoordelingsmethodes voor brandclassificatie verschillen per land, waardoor een directe vergelijking vaak lastig is.

Om toch meer inzicht te bieden, hebben wij de meest voorkomende normen in de Benelux en enkele andere Europese landen in één tabel gezet. Deze vergelijking is bedoeld als verduidelijking en helpt om de verschillende systemen beter naast elkaar te begrijpen. Houd er echter rekening mee dat voor projecten altijd de lokale regelgeving leidend blijft.

WATERKOLOM

De waterkolom (mm H₂O) geeft aan bij welke waterdruk de eerste druppels door het doek komen in een gestandaardiseerde test (ISO 811 / EN 20811). Hogere waarde = hogere weerstand tegen doorlekken.

Materiaal	Waterafstotend	Waterdicht
Katoen	300–600mm	≥ 600mm
PES-katoen	300–700mm	≥ 700mm
Polyester (PES)	800–1000mm	≥ 1000mm
Acryl	300–400mm	≥ 1000mm

OEKO - TEX®

Oeko-Tex Standard 100 is een wereldwijd erkend test- en certificeringssysteem voor textielproducten.

Het label garandeert dat een product vrij is van schadelijke stoffen die risico kunnen vormen voor de gezondheid van de gebruiker. Hoe dichter het textiel met de huid in contact komt of hoe groter de gezondheidsrisico's, hoe strenger de eisen.

Daarnaast speelt duurzaamheid een rol: door het beperken van schadelijke chemicaliën draagt Oeko-Tex bij aan een schonere en veiligere textielproductie. Het certificaat wordt jaarlijks vernieuwd en beheerd door de International Oeko-Tex Association, die gespecialiseerd is in onafhankelijke tests en keuringen. In deze catalogus zijn diverse producten te vinden met het Oeko-Tex keurmerk, wat zekerheid biedt dat ze veilig, betrouwbaar en milieubewust zijn geproduceerd.



Blockout



EasyCare



DuraClean



Reach



Vlamvertragend



Low Shrink



PVC Vrij



Recyclage



Schimmelwerend



Zero Shrink



OEKO - TEX



Ftalaatvrij



Vlekbestendig



Waterbestendig

Power in every punch

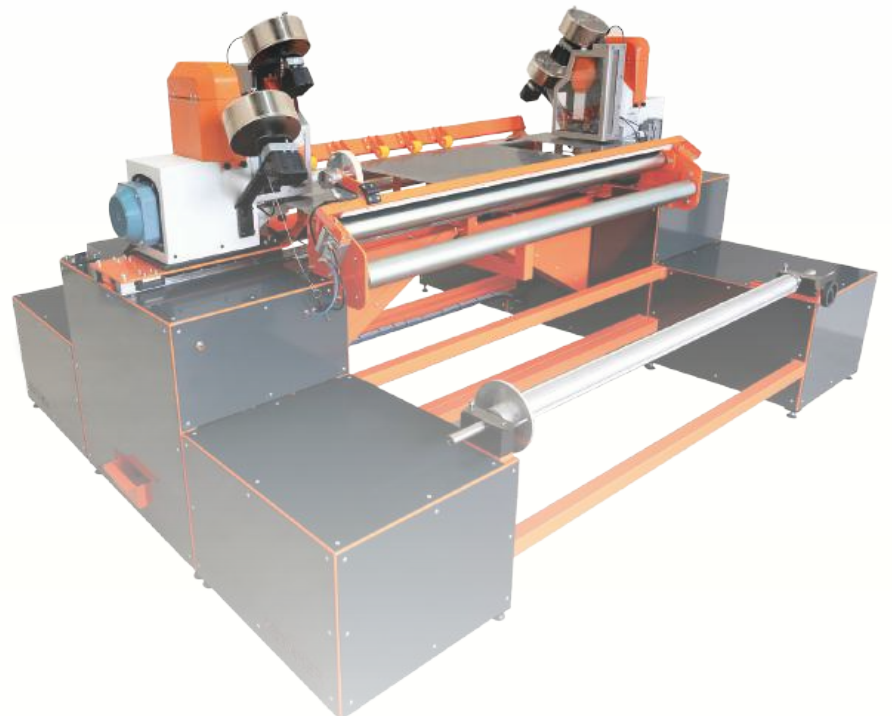
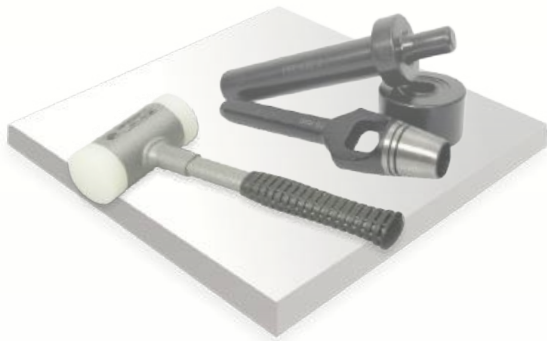

ZEILRING MACHINES

4.0 HANDSLAG GEREEDSCHAP

Handslag holpijpen
Handslag stempels
Handslag gereedschap

4.1 HANDPERS MACHINES

Handpers machines
Handpers holpijpen
Handpers stempels

4.2 SEMI AUTOMATEN

Semi automatische zeilringmachines
Semi automaat opties
Semi automaat stempels

4.3 VOL AUTOMATEN

Vol automatische zeilringmachines
Vol automaat stempels
Vol automaat opties

4.4 EYELET SOLUTIONS

Grommet Master
Eyelet solutions



HANDSLAG HOLPIJP ROND KLEIN

4010.0000.0001	Handslag holpijp 1mm
4010.0000.0002	Handslag holpijp 2mm
4010.0000.0004	Handslag holpijp 4mm
4010.0000.0005	Handslag holpijp 5mm
4010.0000.0006	Handslag holpijp 6mm
4010.0000.0007	Handslag holpijp 7mm
4010.0000.0008	Handslag holpijp 8mm
4010.0000.0009	Handslag holpijp 9mm



HANDSLAG HOLPIJP ROND

4010.0000.0010	Handslag holpijp 10mm
4010.0000.0012	Handslag holpijp 12mm
4010.0000.0013	Handslag holpijp 13mm
4010.0000.0014	Handslag holpijp 14mm
4010.0000.0015	Handslag holpijp 15mm
4010.0000.0016	Handslag holpijp 16mm
4010.0000.0018	Handslag holpijp 18mm
4010.0000.0020	Handslag holpijp 20mm



HANDSLAG HOLPIJP ROND GROOT

4010.0000.0025	Handslag holpijp 25mm
4010.0000.0030	Handslag holpijp 30mm
4010.0000.0040	Handslag holpijp 40mm
4010.0000.0050	Handslag holpijp 50mm
4010.0000.0066	Handslag holpijp 66mm

HANDSLAG HOLPIJP OVAAL TOURNIQUET

4010.0000.1609
4010.0000.2314

Handslag holpijp Ovaal 16 x 9
Handslag holpijp Ovaal 22 x 14

HANDSLAG HOLPIJP OVAAL TOURNIQUET DIN

4010.0000.1711
4010.0000.2314

Handslag holpijp Ovaal DIN 17 x 11
Handslag holpijp Ovaal DIN 22,5 x 13,5

HANDSLAG HOLPIJP OVAAL TIR

4010.0000.4010
4010.0000.4222

Handslag holpijp Ovaal TIR 40 x 10
Handslag holpijp Ovaal TIR 42 x 22

HANDSLAG HOLPIJP RECHTHOEK

4010.0000.2708
4010.0000.3808

Handslag holpijp Rechthoek 27 x 8 - VW
Handslag holpijp Rechthoek 38 x 8 - Jeep



HANDSLAG STEPELS ZEILRINGEN FP

4020.0000.FP08	Handslag stempel FP08
4020.0000.FP10	Handslag stempel FP10
4020.0000.FP12	Handslag stempel FP12
4020.0000.FP14	Handslag stempel FP14
4020.0000.FP16	Handslag stempel FP16
4020.0000.FP20	Handslag stempel FP20



HANDSLAG STEPELS ZEILRINGEN NL

4020.0000.023B	Handslag stempel 23B/AR
4020.0000.024B	Handslag stempel 24B/AR
4020.0000.025B	Handslag stempel 25B/AR
4020.0000.028B	Handslag stempel 28B/AR
4020.0000.029B	Handslag stempel 29B/AR
4020.0000.030B	Handslag stempel 30B/AR
4020.0000.031B	Handslag stempel 31B/AR



HANDSLAG STEPELS ZEILRINGEN DIN

4020.0000.DN10	Handslag stempel DIN10
4020.0000.DN12	Handslag stempel DIN12
4020.0000.DN14	Handslag stempel DIN14
4020.0000.DN16	Handslag stempel DIN16
4020.0000.DN18	Handslag stempel DIN18
4020.0000.DN20	Handslag stempel DIN20



HANDSLAG STEPELS ZEILRINGEN B

4020.0000.005B	Handslag stempel 5B
4020.0000.006B	Handslag stempel 6B
4020.0000.007B	Handslag stempel 7B
4020.0000.008B	Handslag stempel 8B
4020.0000.009B	Handslag stempel 9B
4020.0000.010B	Handslag stempel 10B



HANDSLAG STEPELS ROND GROOT

4020.0000.FP25	Handslag stempel 25mm
4020.0000.FP30	Handslag stempel 30mm
4020.0000.FP40	Handslag stempel 40mm
4020.0000.FP50	Handslag stempel 50mm
4020.0000.FP66	Handslag stempel 66mm



HANDSLAG STEPELS TOURNIQUETS

4020.0000.1711	Handslag stempel Ovaal 17 x 11
4020.0000.2214	Handslag stempel Ovaal 22 x 14
4020.0000.1811	Handslag stempel Ovaal DIN 17 x 11
4020.0000.2314	Handslag stempel Ovaal DIN 22,5 x 13,5



HANDSLAG STEPELS TIR OVAAL

4020.0000.4010	Handslag stempel Ovaal TIR 40 x 10
4020.0000.4222	Handslag stempel Ovaal TIR 42 x 22



HANDSLAG STEPELS RECHTHOEK

4020.0000.2708	Handslag stempel Rechthoek 27 x 8mm - VW
4020.0000.3808	Handslag stempel Rechthoek 38 x 8mm - Jeep



STANSPLAAT

4030.0000.2525
4030.0000.2540

Stansplaat 25 x 25cm / dikte 25mm
Stansplaat 25 x 25cm / dikte 40mm

* Overige afmetingen en diktes op aanvraag



TERUGSLAGLOZE HAMER

4031.0000.0000

Terugslagloze hamer 50mm (1,2kg)



TERUGSLAGLOZE HAMER HEAVY

4031.0000.0060

Terugslagloze hamer 60mm (1,8 kg)



OPBERGSYSTEEM HANDSLAGGEREEDSCHAP

4031.9000.0000

Opbergsysteem handslag gereedschap

* Op maat gemaakt

Wij helpen bij een georganiseerde werkplek

Organiseer uw handslaggeresgereedschappen eenvoudig en efficiënt met de praktische opbergplaten van Fepatex. Deze custom-made oplossing is speciaal ontwikkeld voor het overzichtelijk en veilig opbergen van uw handslagholpijpen, handslagstempels, terugslagloze hamer en stansplaat

Dankzij de slimme uitsparingen met maataanduiding ligt ieder gereedschap altijd op de juiste plek. Zo werkt u sneller, voorkomt u beschadigingen aan uw holpijpen en raakt u nooit meer uw gereedschap kwijt

Onze opbergplaten worden volledig in eigen huis geproduceerd en kunnen geheel naar wens worden samengesteld op basis van de zeilringen die u gebruikt.

Fepatex denkt met u mee en biedt een opbergsysteem dat perfect aansluit bij uw wensen en manier van werken.





FM4

Lichte hand-spindle pers
Geschikt voor zeilringen 4mm t/m 12mm

- Maakt gat en plaatst ring in twee aparte handelingen
- Plaatsen van kleine zeilringen en metaal accessoires

Artikel nr.

4100.0040.0000 Handpers FM4

SPECIFICATIES

Zeilringen : Max. 12mm
Werkdiepte : 12cm
Gewicht : 4kg

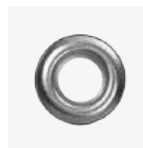

Max. 12mm

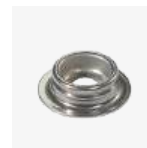

Drukknoppen



Auto rivets



Holnieten



FM7

Handpers met hefboom
Geschikt voor zeilringen 4mm t/m 20mm

- Maakt gat en plaatst ring in twee aparte handelingen
- Plaatsen van kleine zeilringen en metaal accessoires
- Hendel wisselbaar voor werking aan voor- of achterzijde

Artikel nr.

4100.0070.0000 Handpers FM7

SPECIFICATIES

Zeilringen : Max. 20mm
Hefboom : 42cm
Werkdiepte : 7cm
Gewicht : 7kg



Max. 20mm

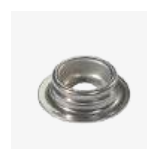

Drukknoppen



Auto rivets



Holnieten



FM8

Heavy handpers
Geschikt voor zeilringen 25mm t/m 40mm

- Maakt gat en plaatst ring in twee aparte handelingen
- Plaatsen van grote zeilringen

Artikel nr.

4100.0080.0000 Handpers FM8

SPECIFICATIES

Zeilringen : Max. 40mm
Hefboom : 60cm
Werkdiepte : 10cm
Gewicht : 17kg



Max. 40mm



FM10

Zware handpers met hefboom
Geschikt voor zeilringen 10mm t/m 66mm

- Maakt gat en plaatst ring in twee aparte handelingen
- Plaatsen van alle maten zeilringen en metaal accessoires

Artikel nr.

4100.0100.0000 Handpers FM10

SPECIFICATIES

Zeilringen : Max. 66mm
Hefboom : 50cm
Werkdiepte : 8cm
Gewicht : 22kg



Max. 66mm



FM14

Lichte handpers
Geschikt voor zelfsnijdende zeilringen #1 t/m #5,5

- Eenvoudig zeilringen plaatsen in banners
- Zeilring snijdt en plaatst in één handeling

Artikel nr.

4100.0140.0000 Handpers FM14

SPECIFICATIES

Zeilringen : Zelfsnijdend #1 t/m # 5,5
Werkdiepte : 10cm
Gewicht : 6,6kg



STEMPELSET ZELFSNIJDENDE ZEILRINGEN

4120.0000.NR01	Stempelset #1
4120.0000.NR02	Stempelset #2
4120.0000.NR03	Stempelset #3
4120.0000.NR04	Stempelset #4
4120.0000.NR05	Stempelset #5,5



ZEILRINGEN ZELFSNIJDEND

1550.0100.0002	Zeilringen #1 Nikkel (8,0mm)
1550.0200.0002	Zeilringen #2 Nikkel (9,4mm)
1550.0300.0002	Zeilringen #3 Nikkel (11,6mm)
1550.0400.0002	Zeilringen #4 Nikkel (14,5mm)
1550.0550.0002	Zeilringen #5,5 Nikkel (16,2mm)



Messing



Nikkel



Zwart

FM15

Pneumatische aanzetmachine
Geschikt voor zeilringen 4mm t/m 12mm

- Gaten ponsen of ringen zetten in twee handelingen
- Aanzetten van kleine zeilringen en metaal accessoires
- Geschikt voor handpers holpijpen en handpers stempels

Artikel nr.

4200.0150.0000 Pneumatische aanzetmachine FM15

SPECIFICATIES

Zeilringen : Max. 12mm
Capaciteit : 250 ringen p/uur
Werkdiepte : 12,5cm
Bediening : Voetbediening
Aansturing : Pneumatisch 6 BAR
Gewicht : 15kg



4mm t/m 12mm



Drukknoppen



Auto rivets



Holnieten

FM15

Gemonteerd op Profitex machinetafel





HANDPERS KOGEL HOLPIJP ROND KLEIN

4110.0000.0001	Kogel Holpijp 1mm
4110.0000.0002	Kogel Holpijp 2mm
4110.0000.0003	Kogel Holpijp 3mm
4110.0000.0004	Kogel Holpijp 4mm
4110.0000.0005	Kogel Holpijp 5mm
4110.0000.0006	Kogel Holpijp 6mm
4110.0000.0007	Kogel Holpijp 7mm
4110.0000.0008	Kogel Holpijp 8mm
4110.0000.0009	Kogel Holpijp 9mm



HANDPERS KOGEL HOLPIJP ROND

4110.0000.0010	Kogel Holpijp 10mm
4110.0000.0012	Kogel Holpijp 12mm
4110.0000.0013	Kogel Holpijp 13mm
4110.0000.0014	Kogel Holpijp 14mm
4110.0000.0015	Kogel Holpijp 15mm
4110.0000.0016	Kogel Holpijp 16mm
4110.0000.0018	Kogel Holpijp 18mm
4110.0000.0020	Kogel Holpijp 20mm



HANDPERS KOGEL HOLPIJP ROND GROOT

4110.0000.0025	Kogel Holpijp 25mm
4110.0000.0030	Kogel Holpijp 30mm
4110.0000.0040	Kogel Holpijp 40mm
4110.0000.0050	Kogel Holpijp 50mm
4110.0000.0066	Kogel Holpijp 66mm

* Kogel holpijpen zijn speciaal gemaakt voor het ponsen van gaten in PVC en technisch textiel. Onverslijtbaar en blijven altijd scherp.



HANDPERS STANS HOLPIJP ROND

4111.0000.0003	Stans holpijp 3mm
4111.0000.0004	Stans holpijp 4mm
4111.0000.0005	Stans holpijp 5mm
4111.0000.0006	Stans holpijp 6mm
4111.0000.0008	Stans holpijp 8mm
4111.0000.0010	Stans holpijp 10mm



HANDPERS STANS HOLPIJP TOURNIQUET

4111.0000.1711	Stans holpijp Ovaal 16 x 9
4111.0000.2214	Stans holpijp Ovaal 22 x 14



HANDPERS STANS HOLPIJP OVAAL TIR

4111.0000.4010	Stans holpijp Ovaal TIR 40 x 10
4111.0000.4222	Stans holpijp Ovaal TIR 42 x 22



HANDPERS STANSVOETJES

4111.1000.0012	Machine-voetje 12mm klein
4111.1000.0028	Machine-voetje 28mm middel
4111.1000.0045	Machine-voetje 45mm groot

** Stans holpijpen zijn geschikt voor het ponsen van gaten in harde materialen.*



HANDPERS STEMPEL ZEILRINGEN FP

4120.0000.FP08	Handpers stempel FP08
4120.0000.FP10	Handpers stempel FP10
4120.0000.FP12	Handpers stempel FP12
4120.0000.FP14	Handpers stempel FP14
4120.0000.FP16	Handpers stempel FP16
4120.0000.FP20	Handpers stempel FP20



HANDPERS STEMPEL ZEILRINGEN NL

4120.0000.023B	Handpers stempel 23B/AR
4120.0000.024B	Handpers stempel 24B/AR
4120.0000.025B	Handpers stempel 25B/AR
4120.0000.028B	Handpers stempel 28B/AR
4120.0000.029B	Handpers stempel 29B/AR
4120.0000.030B	Handpers stempel 30B/AR
4120.0000.031B	Handpers stempel 31B/AR



HANDPERS STEMPEL ZEILRINGEN DIN

4120.0000.DN10	Handpers stempel DIN10
4120.0000.DN12	Handpers stempel DIN12
4120.0000.DN14	Handpers stempel DIN14
4120.0000.DN16	Handpers stempel DIN16
4120.0000.DN18	Handpers stempel DIN18
4120.0000.DN20	Handpers stempel DIN20



HANDPERS STEMPEL ROND GROOT

4120.0000.FP25	Handpers stempel 25mm
4120.0000.FP30	Handpers stempel 30mm
4120.0000.FP40	Handpers stempel 40mm
4120.0000.FP50	Handpers stempel 50mm
4120.0000.FP66	Handpers stempel 66mm

HANDPERS STEPEL TOURNIQUETS

4120.0000.1711	Handpers stempel Ovaal 17 x 11
4120.0000.2214	Handpers stempel Ovaal 22 x 14
4120.0000.1811	Handpers stempel Ovaal DIN 17 x 11
4120.0000.2314	Handpers stempel Ovaal DIN 22,5 x 13,5

HANDPERS STEPEL TIR OVAAL

4120.0000.4010	Handpers stempel Ovaal TIR 40 x 10
4120.0000.4222	Handpers stempel Ovaal TIR 42 x 22

HANDPERS STEPEL RECHTHOEK

4120.0000.2708	Handpers stempel Rechthoek 27 x 8 - VW
4120.0000.3808	Handpers stempel Rechthoek 38 x 8 - Jeep

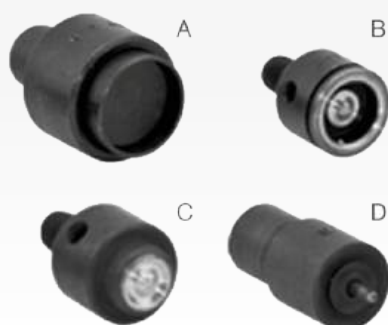
STEMPELS DRUKKNOPEN & HOLNIETEN

4126.0000.315A	Stempel Drukknop deel A Kap 15mm
4126.0000.315B	Stempel Drukknop deel B Veerdeel
4126.0000.315C	Stempel Drukknop deel C Kogel
4126.0000.315D	Stempel Drukknop deel D Niet
4125.0000.TG36	Stempel Holnieten T36/G36
4125.0000.TC36	Stempel Holnieten T36/GC36
4125.0000.TG37	Stempel Holnieten T37/G37
4125.0000.TC37	Stempel Holnieten T37/GC37



FM20

Basic semi-automatische zeilringmachine
Geschikt voor zeilringen 8mm t/m 12mm

- Maakt gat en plaatst zeilring in één handeling
- Verwisselbare stempels
- Geschikt voor lichte materialen

Artikel nr.

4200.0200.0000 Zeilringmachine FM20

SPECIFICATIES

Zeilringen	: Max. 12mm
Capaciteit	: 150 ringen p/uur
Werkdiepte	: 11cm
Bediening	: Handbediening
Aansturing	: Pneumatisch 6 BAR
Gewicht	: 10kg



Max. 12mm



Kunststof



FM21

Snelle en compacte semi-automatische zeilringmachine
Geschikt voor zeilringen 8mm t/m 16mm

- Maakt gat en plaatst zeilring in één handeling
- Verwisselbare stempels

Artikel nr.

4200.0210.0000 Zeilringmachine FM21

SPECIFICATIES

Zeilringen	: Max. 16mm
Capaciteit	: 200-250 ringen p/uur
Werkdiepte	: 6cm
Bediening	: Voetbediening
Aansturing	: Pneumatisch 6 BAR
Gewicht	: 12kg



Max. 16mm



Kunststof



FM25

Multifunctionele semi-automatische zeilringmachine
 Geschikt voor zeilringen 8mm t/m 40mm

- Maakt gat en plaatst zeilring in één handeling
- Verwisselbare stempels
- Ruime werkdiepte
- Luchtdruk regelbaar

Artikel nr.

4200.0250.0000 Zeilringmachine FM25

SPECIFICATIES

- Zeilringen** : Max. 40mm
Capaciteit : 200-250 ringen p/uur
Werkdiepte : 15cm
Bediening : Voetbediening
Aansturing : Pneumatisch 6 BAR
Gewicht : 24kg



Max. 40mm



Ovale ringen



Kunststof



S-haak



FM35

Professionele semi-automatische zeilringmachine
 Geschikt voor zeilringen 8mm t/m 66mm

- Maakt gat en plaatst zeilring in één handeling
- Eenvoudig wisselen van stempels
- Ruime werkdiepte
- Luchtdruk regelbaar
- Makkelijk instelbaar

Artikel nr.

4200.0350.0000 Zeilringmachine FM35

SPECIFICATIES

- Zeilringen** : Max. 66mm
Capaciteit : 200-250 ringen p/uur
Werkdiepte : 15cm
Bediening : Voetbediening
Aansturing : Pneumatisch 6 BAR
Gewicht : 42kg



Max. 66mm



Ovale ringen



Kunststof

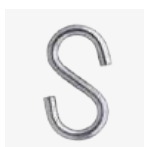

S-haak



MACHINE TAFEL

5035.0078.1050	Machine tafel
5035.0000.1050	Machine tafel verrijdbaar & hoogte verstelbaar



PROFITEX MACHINE TAFEL

5030.0078.1075	Profitex Machine tafel 100cm x 75cm x 80cm
5030.0100.1050	Profitex Machine tafel 100cm x 75cm x 100cm

Professionele werktafel tbv zeilringmachines
 Vlak werkblad door verzonken machine intergratie
 Verstelbare lengte & diepte aanslag
 Standaard tafel: Hoogte verstelbare poten
 Optioneel: Mobiel, verrijdbaar op wielen



WERKBLAD RVS

4231.0210.0030	Werkblad 30cm RVS - FM21
4231.0250.0030	Werkblad 30cm RVS - FM25
4231.0350.0030	Werkblad 30cm RVS - FM35

* Op aanvraag 42cm of 50cm

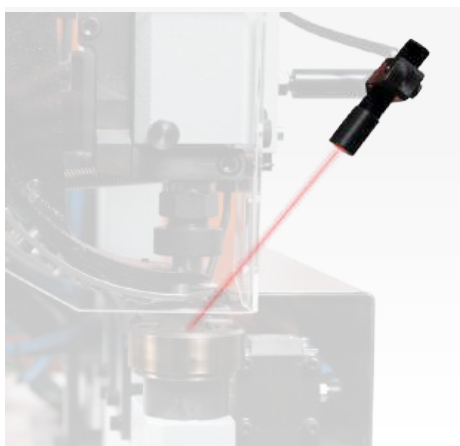

LASERPOINTER

4340.0000.155P	Laserpointer Punt
4340.0000.155L	Laserpointer Lijn
4340.0000.155K	Laserpointer Kruis

* Incl. montage beugel



VERRIJDBAAR ONDERSTEL FM20/FM21/FM25

4230.0200.0000	Verrijdbaar onderstel FM20
4230.0210.0000	Verrijdbaar onderstel FM21
4230.0250.0000	Verrijdbaar onderstel FM25

* Incl. twee ringenbakjes



VERRIJDBAAR ONDERSTEL FM35

4230.0350.0000	Verrijdbaar onderstel FM35 zonder beugel
----------------	--

- * Incl. twee ringenbakjes
- * Verstelbare diepte aanslag



VERRIJDBAAR ONDERSTEL FM35 MET BEUGEL

4230.0350.0100	Verrijdbaar onderstel FM35 met beugel
----------------	---------------------------------------

- * Incl. twee ringenbakjes
- * Verstelbare diepte aanslag



SEMI-AUTOMAAT STEPELS ZEILRINGEN FP

Bovenstempel	Onderstempel	
4220.2001.FP08	4220.2002.FP08	Semi-automaat stempel FP8
4220.2001.FP10	4220.2002.FP10	Semi-automaat stempel FP10
4220.2001.FP12	4220.2002.FP12	Semi-automaat stempel FP12
4220.2001.FP14	4220.2002.FP14	Semi-automaat stempel FP14
4220.2001.FP16	4220.2002.FP16	Semi-automaat stempel FP16
4220.2001.FP20	4220.2002.FP20	Semi-automaat stempel FP20



SEMI-AUTOMAAT STEPELS ZEILRINGEN NL

Bovenstempel	Onderstempel	
4220.2001.023B	4220.2002.23AR	Semi-automaat stempel 23B/AR
4220.2001.024B	4220.2002.24AR	Semi-automaat stempel 24B/AR
4220.2001.025B	4220.2002.25AR	Semi-automaat stempel 25B/AR
4220.2001.028B	4220.2002.28AR	Semi-automaat stempel 28B/AR
4220.2001.029B	4220.2002.29AR	Semi-automaat stempel 29B/AR
4220.2001.030B	4220.2002.30AR	Semi-automaat stempel 30B/AR
4220.2001.031B	4220.2002.31AR	Semi-automaat stempel 31B/AR



SEMI-AUTOMAAT STEPELS ZEILRINGEN DIN

Bovenstempel	Onderstempel	
4220.2001.DN10	4220.2002.DN10	Semi-automaat stempel DIN10
4220.2001.DN12	4220.2002.DN12	Semi-automaat stempel DIN12
4220.2001.DN14	4220.2002.DN14	Semi-automaat stempel DIN14
4220.2001.DN16	4220.2002.DN16	Semi-automaat stempel DIN16
4220.2001.DN18	4220.2002.DN18	Semi-automaat stempel DIN18
4220.2001.DN20	4220.2002.DN20	Semi-automaat stempel DIN20



- A Bovenstempel
- B Onderstempel
- C Adapter onderstempel
- D Adapter bovenstempel
- E Borgring

ADAPTER ONDERSTEMPEL FM20/FM21

4240.2002.2416

Onder-adapter zeilringen 8-10mm

4240.2002.2418

Onder-adapter zeilringen 12-16mm

ADAPTER ONDERSTEMPEL FM25/FM35

4240.2002.2716

Onder-adapter zeilringen 8-10mm

4240.2002.2718

Onder-adapter zeilringen 12-16mm

4240.2002.2720

Onder-adapter zeilringen 16-18mm

4240.2002.2722

Onder-adapter zeilringen 18-20mm

ADAPTER BOVENSTEMPEL FM25/FM35

4240.2001.0000

Boven-adapter FM25/FM35

BORGRING

4240.0210.2400

Borgring bovenstempel FM20-FM21

4240.0250.2700

Borgring bovenstempel FM25



SEMI-AUTOMAAT STEPELS ROND GROOT

Bovenstempel	Onderstempel	
4220.2001.FP25	4220.2002.FP25	Semi-automaat stempel 25mm
4220.2001.FP40	4220.2002.FP40	Semi-automaat stempel 40mm
4220.2001.FP50	4220.2002.FP50	Semi-automaat stempel 50mm
4220.2001.FP66	4220.2002.FP66	Semi-automaat stempel 66mm
4220.2001.DN40	4220.2002.DN40	Semi-automaat stempel DIN40



SEMI-AUTOMAAT STEPELS TOURNIQUETS

Bovenstempel	Onderstempel	
4220.2001.1711	4220.2002.1711	Semi-automaat Ovaal 17 x 11
4220.2001.2214	4220.2002.2214	Semi-automaat Ovaal 22 x 14
4220.2001.1811	4220.2002.1811	Semi-automaat Ovaal DIN 17 x 11
4220.2001.2314	4220.2002.2314	Semi-automaat Ovaal DIN 22,5 x 13,5



SEMI-AUTOMAAT STEPELS TIR OVAAL

Bovenstempel	Onderstempel	
4220.2001.4010	4220.2002.4010	Semi-automaat stempel Ovaal TIR 40 x 10
4220.2001.4222	4220.2002.4222	Semi-automaat stempel Ovaal TIR 42 x 22



- A Bovenstempel
- B Onderstempel
- C Adapter onderstempel
- E Borgring

UITWERPER ONDERSTEMPEL FM25/FM35

4240.2010.0020	Uitwerper 20mm
4240.2010.0025	Uitwerper 25mm
4240.2010.0030	Uitwerper 30mm
4240.2010.0040	Uitwerper 40mm
4240.2010.0050	Uitwerper 50mm
4240.2010.0066	Uitwerper 66mm

ADAPTER ONDERSTEMPEL TOURNIQUETS

4240.2002.2722	Onder-adapter Ovaal 17 x 11
4240.2002.2722	Onder-adapter Ovaal 22 x 14
4240.2010.1811	Uitwerper Ovaal DIN 17 x 11
4240.2010.2314	Uitwerper Ovaal DIN 22,5 x 13,5

UITWERPER ONDERSTEMPEL TIR OVAAL

4240.2010.4010	Uitwerper Ovaal TIR 40x10
4240.2010.4222	Uitwerper Ovaal TIR 42x22

BORGRING

4240.0250.2700	Borgring bovenstempel FM25
----------------	----------------------------



HT-10

Hydraulische semi-automatische zeilringmachine
Geschikt voor zeilringen 10mm t/m 40mm

- Maakt gat en plaatst zeilring in één handeling
- Eenvoudig wisselen van stempels
- Hydraulische druk instelbaar

Artikel nr.

4200.HT10.0000 Zeilringmachine HT-10

SPECIFICATIES

Zeilringen : Max. 40mm
Capaciteit : 250 ringen p/uur
Werkdiepte : 8cm
Bediening : Handbediening
Aansturing : Electrisch 230V / Hydraulisch 5T
Gewicht : 45kg



Max. 40mm



Ovale ringen



Tegenplaat nieten

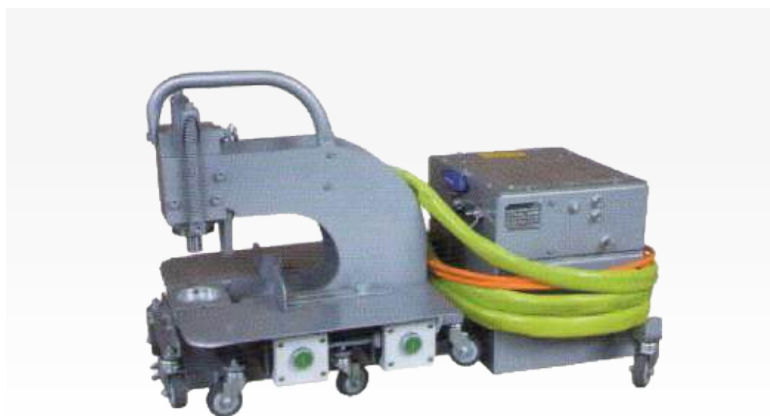

HT-200

4200.HT20.0000 Zeilringmachine HT-200

SPECIFICATIES

Zeilringen : Max. 40mm
Capaciteit : 250 ringen p/uur
Werkdiepte : 20cm
Bediening : Handbediening
Aansturing : Electrisch 230V / Hydraulisch 5T
Gewicht : 65kg



HT-10 OPTIES

4232.HT10.0000 HT-10 Laserpointer

4230.HT10.0000 HT-10 Verrijdbaar stoeltje



HT-10 STEPELS ROND

4220.HT10.DN10	HT-10 stempel DIN10
4220.HT10.DN12	HT-10 stempel DIN12
4220.HT10.DN14	HT-10 stempel DIN14
4220.HT10.DN16	HT-10 stempel DIN16
4220.HT10.DN18	HT-10 stempel DIN18
4220.HT10.DN20	HT-10 stempel DIN20



HT-10 STEPELS ROND GROOT

4220.HT10.DN25	HT-10 stempel DIN25
4220.HT10.DN40	HT-10 stempel DIN40



HT-10 STEPELS OVAAL

4220.HT10.2314	HT-10 stempel Ovaal 22,5 x 13,5
4220.HT10.4222	HT-10 stempel Ovaal 42 x 22



HT-10 STEPEL TEGENPLAAT MET NIETEN

4220.HT10.0051	HT-10 stempel tegenplaat met nieten 51mm
----------------	--

FM269

Lichte vol automatische zeilringmachine
Geschikt voor zeilringen 10mm t/m 12mm

- Lichte en compacte vol automatische machine
- Automatische toevoer van zeilringen en tegenringen



10mm t/m 12mm

SPECIFICATIES

- Zeilringen** : 10 - 12mm
- Capaciteit** : 1800 ringen p/uur
- Werkdiepte** : 5cm
- Aansturing** : Pneumatisch 6 BAR
- Gewicht** : 110kg
- Keurmerk** : CE



FM259

Kunststof zeilringen



Kunststof

FM269-C

Verrijdbaar



FM239

Snelle vol automatische zeilringmachine
 Geschikt voor zeilringen 10mm t/m 16mm

- Snelle en efficiënte vol automatische machine
- Automatische toevoer van zeilringen en tegenringen
- High attachment speed
- Weinig onderhoud / Geluidsarm

SPECIFICATIES

Zeilringen	: 10 - 16mm
Capaciteit	: 3600 ringen p/uur
Werkdiepte	: 5cm
Aansturing	: Elektrisch 230V
Gewicht	: 138kg
Keurmerk	: CE



10mm t/m 16mm



Kunststof



FM239-L

Werkdiepte 20cm



FM239-CF

Verrijdbaar





VOL AUTOMAAT STEPELS ZEILRINGEN FP

Bovenstempel	Onderstempel	
4320.2001.FP10	4320.2003.FP10	Vol automaat stempel FP10
4320.2001.FP12	4320.2003.FP12	Vol automaat stempel FP12
4320.2001.FP14	4320.2003.FP14	Vol automaat stempel FP14
4320.2001.FP16	4320.2003.FP16	Vol automaat stempel FP16
4320.2001.FP20	4320.2003.FP20	Vol automaat stempel FP20



VOL AUTOMAAT STEPELS ZEILRINGEN NL

Bovenstempel	Onderstempel	
4320.2001.023B	4320.2003.023B	Vol automaat stempel 23B/VA
4320.2001.025B	4320.2003.025B	Vol automaat stempel 25B/VA
4320.2001.028B	4320.2003.028B	Vol automaat stempel 28B/VA
4320.2001.030B	4320.2003.030B	Vol automaat stempel 30B/VA



VOL AUTOMAAT STEPELS ZEILRINGEN DIN

Bovenstempel	Onderstempel	
4320.2001.DN10	4320.2003.DN10	Vol automaat stempel DIN10
4320.2001.DN12	4320.2003.DN12	Vol automaat stempel DIN12
4320.2001.DN16	4320.2003.DN16	Vol automaat stempel DIN16



- A Bovenstempel
- B Onderstempel
- C Adapter onderstempel
- E Borgring



ADAPTER ONDERSTEMPEL FM269

4240.2002.2416
4240.2002.2418

Onder-adapter zeilringen 10mm
Onder-adapter zeilringen 12-16mm



ADAPTER ONDERSTEMPEL FM239

4240.2002.2716
4240.2002.2718
4240.2002.2720

Onder-adapter zeilringen 10mm
Onder-adapter zeilringen 12-16mm
Onder-adapter zeilringen 16-18mm



AFSTANDDOP LENGTE AANSLAG

4330.2000.0010
4330.2000.0012
4330.2000.0016
4330.2000.0020
4330.2000.0025
4330.2000.0040

Afstanddop 10mm
Afstanddop 12mm
Afstanddop 16mm
Afstanddop 20mm
Afstanddop 25mm
Afstanddop 40mm



BORGMOER

4340.2000.2160

Borgmoer bovenstempel FM269-FM239

FM869

Industriële vol automatische zeilringmachine
Geschikt voor zeilringen 10mm t/m 16mm

- Industriële en compacte vol automatische machine
- Automatische toevoer van zeilringen en tegenringen

* Optioneel: verrijdbaar onderstel



10mm t/m 16mm

SPECIFICATIES

Zeilringen	: 10 - 16mm
Capaciteit	: 1800 ringen p/uur
Werkdiepte	: 11,5cm
Aansturing	: Pneumatisch 6 BAR
Gewicht	: 90kg
Keurmerk	: CE



FM879

Krachtige vol automatische zeilringmachine
Geschikt voor zeilringen 10mm t/m 20mm

- Industriële en snelle vol automatische machine
- Automatische toevoer van zeilringen en tegenringen
- High attachement speed



10mm t/m 20mm

SPECIFICATIES

Zeilringen	: 10 - 20mm
Capaciteit	: 2400 ringen p/uur
Werkdiepte	: 11,5cm
Aansturing	: Pneumatisch 6 BAR
Gewicht	: 130kg
Keurmerk	: CE



FM868

Industriële vol automatische zeilringmachine
Geschikt voor ovale zeilringen

- Industriële en compacte vol automatische machine
- Automatische toevoer van ovale zeilringen en tegenringen



DIN 22,5 x 13,5

SPECIFICATIES

Zeilringen	: Ovaal 22,5 x 13,5
Capaciteit	: 900 ringen p/uur
Werkdiepte	: 13cm
Aansturing	: Pneumatisch 6 BAR
Gewicht	: 95kg
Keurmerk	: CE



FM238

Snelle vol automatische zeilringmachine
Geschikt voor ovale zeilringen

- Snelle en efficiënte vol automatische machine
- Automatische toevoer van ovale zeilringen en tegenringen
- High attachment speed



DIN 22,5 x 13,5

SPECIFICATIES

Zeilringen	: Ovaal 22,5 x 13,5
Capaciteit	: 1800 ringen p/uur
Werkdiepte	: 5cm
Aansturing	: Electrisch 230V
Gewicht	: 145kg
Keurmerk	: CE





WERKBLAD RVS

4330.2690.0042	Werkblad RVS 42cm - FM269
4330.2390.0042	Werkblad RVS 42cm - FM239
4330.0000.0080	Verlengde aanslag 80cm (rechts of links)

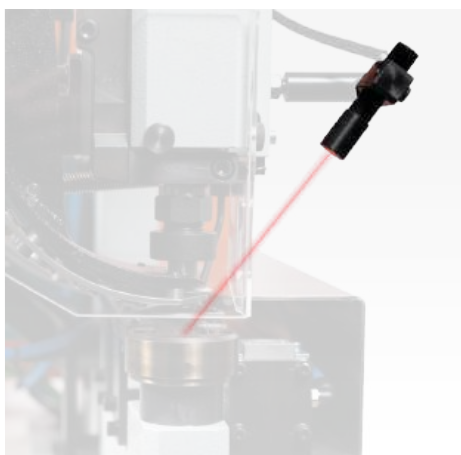

LASER

4340.0000.155P	Laserpointer Punt
4340.0000.155L	Laserpointer Lijn
4340.0000.155K	Laserpointer Kruis

* Incl. montage beugel



VERRIJDBAAR ONDERSTEL

4330.2000.1000	Verrijdbaar onderstel FM259/FM269/FM239
4330.8000.1000	Verrijdbaar onderstel FM868/FM869/FM879



LED VERLICHTING

4330.0000.0020	Machine verlichting op klem
----------------	-----------------------------



MEGA HOPPERBOX

4330.3990.1000	Mega Hopperbox zeilringen 4mm t/m 8mm
4330.2390.1000	Mega Hopperbox zeilringen 10mm t/m 20mm
4330.5250.1000	Mega Hopperbox zeilringen 25mm t/m 40mm

Automatisch vulsysteem voor efficiënte toevoer van zeilringen
 Maximaliseert productiviteit en werktempo
 Minimaliseert onderbrekingen en downtime
 Zorgt voor een schone, betrouwbare machinewerking



VISION / AUTOMATISCHE DETECTIE

4330.0000.0100	Vision Systeem
4330.0000.0150	Touch Screen

Geavanceerde detectie van printmarkeringen voor maximale precisie
 Volautomatisch plaatsen van zeilringen
 Minimaliseert menselijke fouten
 Gebruiksvriendelijke bediening via groot touchscreen



ZELFKLEVEND MEETLINT

5940.0000.0100	Zelfklevend Meetlint 100cm
----------------	----------------------------



MARKERING START/STOP

5940.0010.0030	Zelfklevende markering Start
5940.0011.0030	Zelfklevende markering Stop



FM104

Handpers met automatische toevoer
Geschikt voor paperringen 4mm

- Voor het ponsen van notarisingen in dun papier
- Automatische aanvoer van ringen
- Ringen zijn zelfsnijdend

Artikel nr.

4100.0104.0000 Handpers FM104

SPECIFICATIES

Zeilringen : Max. 5,5mm
Werkdiepte : 19cm
Gewicht : 12kg
Keurmerk : CE



4mm



FM231

Vol automatische zeilringmachine
Geschikt voor zeilringen 4mm t/m 8mm

- Lichte en compacte vol-automatische machine
- Automatische toevoer van zeilringen

Artikel nr.

4300.2310.0000 Zeilringmachine FM231

SPECIFICATIES

Zeilringen : 4 - 8mm
Capaciteit : 2400 ringen p/uur
Werkdiepte : 5cm
Aansturing : Pneumatisch 6 BAR
Gewicht : 60kg
Keurmerk : CE



4mm t/m 8mm



FM228

Vol automatische zeilringmachine
 Geschikt voor zeilringen 4mm t/m 8mm

- Snelle en efficiënte vol-automatische machine
- Automatische toevoer van zeilringen
- High attachement speed

Artikel nr.

4300.2280.0000 Zeilringmachine FM228

SPECIFICATIES

Zeilringen : 4 - 8mm
Capaciteit : 3600 ringen p/uur
Werkdiepte : 15cm
Aansturing : Elektrisch 230V
Gewicht : 118kg
Keurmerk : CE

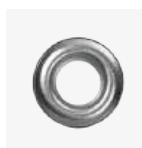

4mm t/m 8mm



FM399

Vol automatische zeilringmachine
 Geschikt voor zeilringen 4mm t/m 8mm

- Snelle en efficiënte vol-automatische machine
- Automatische toevoer van zeilringen en tegenringen
- High attachement speed

Artikel nr.

4300.3990.0000 Zeilringmachine FM399

SPECIFICATIES

Zeilringen : 4 - 8mm
Capaciteit : 3600 ringen p/uur
Werkdiepte : 5cm
Aansturing : Elektrisch 230V
Gewicht : 134kg
Keurmerk : CE

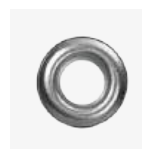

4mm t/m 8mm



FM599

Vol automatische zeilringmachine
Geschikt voor zeilringen 4mm t/m 8mm

- Compacte en krachtige vol-automatische machine
- Automatische toevoer van zeilringen en tegenringen

Artikel nr.

4300.5990.0000 Zeilringmachine FM599

SPECIFICATIES

Zeilringen : 4 - 8mm
Capaciteit : 1800 ringen p/uur
Werkdiepte : 16cm
Aansturing : Electrisch 230V
Gewicht : 70kg
Keurmerk : CE



4mm t/m 8mm



FM599 DD

4-Kops vol automatische zeilringmachine
Geschikt voor zeilringen 4mm t/m 8mm

- 4 ringen in 1 handeling
- Verstelbare lengte & diepte aanslag
- Materiaal detectie

Artikel nr.

4300.599D.0000 Zeilringmachine FM599 DD

SPECIFICATIES

Zeilringen : Max. 8mm
Capaciteit : 4800 ringen p/uur
Werkdiepte : 8cm
Aansturing : Pneumatisch 6 BAR
Gewicht : 178kg
Keurmerk : CE



4mm t/m 8mm

FM538

Vol automatische zeilringmachine
Geschikt voor ordnerringen

- Automatische toevoer van zeilringen
- Pons gat groter dan buiten diameter zeilring, door automatische wisselende onderstempel
- Verstelbare lengte en diepte aanslag
- Materiaal detectie

Artikel nr.

4309.5380.0000 Zeilringmachine FM538

SPECIFICATIES

Zeilringen : Ordnerringen
Capaciteit : 1200 ringen p/uur
Werkdiepte : 18cm
Aansturing : Electrisch 230V
Gewicht : 145kg
Keurmerk : CE



22mm



FM90

Dubbelkops Semi-automatische zeilringmachine
Geschikt voor gordijnrings 16mm t/m 40mm

- Machine 1: Pons gat en / Machine 2: Plaats zeilringen
- Lengte afstand: Computer bediend
- Auto stop systeem voor het vastklemmen van gordijn
- Auto-correctie functie tijdens gordijn productie
- Krachtige gatenspons en duurzaam



Gordijnrings

SPECIFICATIES

Zeilringen	: Max. 40mm
Capaciteit	: 900 ringen p/uur
Werkdiepte	: 11cm
Aansturing	: Pneumatisch 6 BAR / Electrisch 230V
Gewicht	: 150kg
Keurmerk	: CE



SEMI-AUTOMAAT HOLPIJP FM90

4220.0905.0016	Semi-automaat holpijp 16mm FM90
4220.0905.0020	Semi-automaat holpijp 20mm FM90
4220.0905.0025	Semi-automaat holpijp 25mm FM90
4220.0905.0030	Semi-automaat holpijp 30mm FM90
4220.0905.0040	Semi-automaat holpijp 40mm FM90

SEMI-AUTOMAAT STEPELS FM90

4220.0904.0016	Semi-automaat stempel 16mm FM90
4220.0904.0020	Semi-automaat stempel 20mm FM90
4220.0904.0025	Semi-automaat stempel 25mm FM90
4220.0904.0030	Semi-automaat stempel 30mm FM90
4220.0904.0040	Semi-automaat stempel 40mm FM90



FM280

Vol automatische zeilringmachine
Geschikt voor gordijnrings 25mm

- Snelle en efficiënte vol automatische machine
- Automatische toevoer van zeilringen en tegenringen
- High attachment speed

Artikel nr.

4302.2800.0000 Zeilringmachine FM280

SPECIFICATIES

Zeilringen : 25mm
Capaciteit : 1800 ringen p/uur
Werkdiepte : 5,5cm
Aansturing : Electrisch 230V
Gewicht : 250kg
Keurmerk : CE



25mm



FM290

Vol automatische zeilringmachine
Geschikt voor gordijnrings 40mm

- Zeer krachtige en efficiënte vol automatische machine
- Automatische toevoer van zeilringen en tegenringen
- Keuze tussen one-hit & two-hit
- Plaatst zeilringen stil & nauwkeurig
- Custom made curtains met standaard gordijnrings

Artikel nr.

4302.2900.0000 Zeilringmachine FM290

SPECIFICATIES

Zeilringen : 40mm
Capaciteit : 1200 ringen p/uur
Werkdiepte : 8cm
Aansturing : Electrisch 230V
Gewicht : 350kg
Keurmerk : CE



40mm



FM582

Vol automatische zeilringmachine
Geschikt voor zeilringen 40mm ECO

- Nauwkeurige vol automatische machine
- Automatische toevoer van zeilringen en tegenringen
- Ringen aanvoer via revolver systeem
- Ready made curtains met ECO gordijnringsen

Artikel nr.

4302.5820.0000 Zeilringmachine FM582

SPECIFICATIES

Zeilringen : 40mm ECO
Capaciteit : 1200 ringen p/uur
Werkdiepte : 8cm
Aansturing : Electrisch 230V
Gewicht : 280kg
Keurmerk : CE



40mm ECO



FM840

Vol automatische zeilringmachine
Geschikt voor zeilringen 25mm of 40mm

- Eenvoudige vol automatische machine
- Automatische toevoer van alleen bovenringen
- Mogelijkheid handmatig plaatsen tegenringen

Artikel nr.

4302.8400.0000 Zeilringmachine FM840

SPECIFICATIES

Zeilringen : 25mm of 40mm
Capaciteit : 1800 ringen p/uur
Werkdiepte : 15cm
Aansturing : Pneumatisch 6 BAR
Gewicht : 180kg
Keurmerk : CE



25mm of 40mm



FM525

**Krachtige vol automatische zeilringmachine
Geschikt voor zeilringen 25mm**

- Krachtige en efficiënte vol automatische machine
- Automatische toevoer van zeilringen en tegenringen
- Geschikt voor industriële toepassingen zoals: PVC zeildoek, gaasdoek en tent doek

Artikel nr.

4302.5250.0000 Zeilringmachine FM525

SPECIFICATIES

Zeilringen : 25mm
Capaciteit : 1800 ringen p/uur
Werkdiepte : 10cm
Aansturing : Electrisch 230V
Gewicht : 175kg
Keurmerk : CE



25mm



FM526

**Industriële vol automatische zeilringmachine
Geschikt voor zeilringen 25mm**

- Standaard: FM525 met extra werkdiepte 20cm
- Opties:
 - XXL Mega Hopperbox
 - Vision system
 - Clamping system
 - Two-hit system

Artikel nr.

4302.5260.0000 Zeilringmachine FM526

SPECIFICATIES

Zeilringen : 25mm
Capaciteit : 1800 ringen p/uur
Werkdiepte : 20cm
Aansturing : Electrisch 230V
Gewicht : 175kg
Keurmerk : CE



25mm

FM580

Industriële vol automatische zeilringmachine
Geschikt voor zeilringen 40mm

- Krachtige en efficiënte vol automatische machine
- Automatische toevoer van alleen bovenringen
- Geschikt voor PVC zeildoeken, vrachtwagenzeilen en containerzeilen

Artikel nr.

4302.5800.0000 Zeilringmachine FM580

SPECIFICATIES

Zeilringen : 40mm
Capaciteit : 1200 ringen p/uur
Werkdiepte : 10cm
Aansturing : Electrisch 230V
Gewicht : 225kg
Keurmerk : CE



40mm



FM581

Industriële vol automatische zeilringmachine
Geschikt voor zeilringen 40mm

- Krachtige en efficiënte vol automatische machine
- Automatische toevoer van zeilringen en tegenringen
- Geschikt voor PVC zeildoeken, vrachtwagenzeilen en containerzeilen

Artikel nr.

4302.5810.0000 Zeilringmachine FM581

SPECIFICATIES

Zeilringen : 40mm
Capaciteit : 800 ringen p/uur
Werkdiepte : 10cm
Aansturing : Electrisch 230V
Gewicht : 250kg
Keurmerk : CE



40 mm

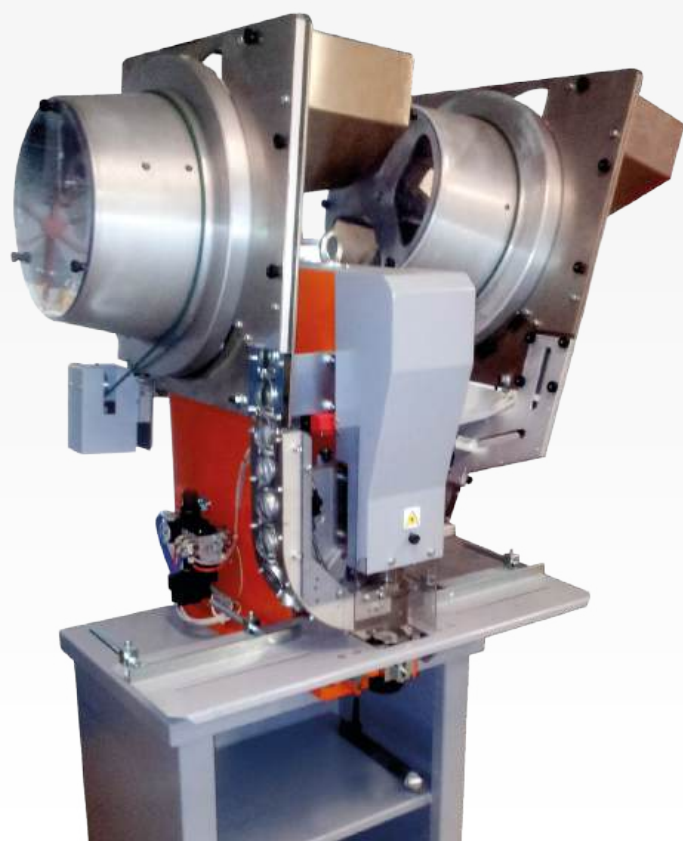

Grommet Master – Alles voor snellere, slimmere en betere zeilringproductie

Grommet Master is de next level oplossing voor volautomatisch afringen. Met slimme, praktische en duurzame technologieën ontwikkelt Fepatex samen met haar klanten continu nieuwe mogelijkheden om productieprocessen sneller, effectiever en ergonomischer te maken.

Ons doel is helder: maximale productiesnelheid en betrouwbaarheid combineren met veiligheid en gebruiksgemak.

Dankzij de huidige technologieën creëren wij klantgerichte oplossingen die volledig aansluiten bij de wensen, doelen en specifieke toepassingen binnen de maakindustrie. In combinatie met modulaire luchttafels wordt het verwerken van grote of zware doeken eenvoudiger en ergonomisch verantwoord. Slimme automatische detectie voorkomt fouten, geïntegreerde productiviteitssoftware registreert prestaties en rapporteert direct, terwijl de Mega Hopperbox non-stop productie garandeert.

- Volautomatisch afringen voor maximale productiesnelheid
- Klantgerichte oplossingen afgestemd op doel en toepassing
- Slimme detectie voorkomt fouten en vergroot precisie
- Productiviteitssoftware met registratie en rapportages
- Mega Hopperbox voor continue toevoer en non-stop productie



NEXT GENERATION EYELET SOLUTIONS



GM250

Vol automatisch afringen van stroken

De slimme oplossing voor het automatisch voorzien van stroken met ringen. In plaats van complete doeken langs de machine te geleiden, werkt u efficiënt met losse stroken die eenvoudig later aan het doek bevestigd worden. Dit bespaart tijd, ruimte en fysieke inspanning.

Met de geavanceerde besturing en automatische herkenning plaatst de GM250 iedere ring snel, precies en volledig betrouwbaar. Het resultaat: een perfect afgewerkt product met minimale handelingen.

- Tijdbesparend, ergonomisch en efficiënt
- Geen zware doeken meer langs de machine
- Automatisch transport van stroken
- Eenvoudige bediening via overzichtelijk display
- Instelbare ringafstand en aantal ringen



10mm t/m 16mm



GM500

Dubbelzijdig en parallel afringen

De GM500 is ontwikkeld voor het dubbelzijdig en parallel afringen van PVC-doeken. Twee tegenover elkaar geplaatste machines zetten gelijktijdig ringen voor perfecte uitlijning en een hoogwaardige afwerking. Eén machine staat vast, terwijl de andere meebeweegt om de juiste afstand te bepalen. De instelbare tussenmaat biedt maximale flexibiliteit.

Optioneel is uitbreiding mogelijk met tafels of met een roll to roll productie, waardoor de GM500 optimaal aansluit bij moderne industriële processen.

- Dubbelzijdig en parallel afringen
- Perfekte uitlijning door twee machines
- Flexibele tussenmaat, eenvoudig instelbaar
- Snelle, nauwkeurige en efficiënte verwerking
- Ut te breiden met confectietafels of rol-units



10mm t/m 16mm

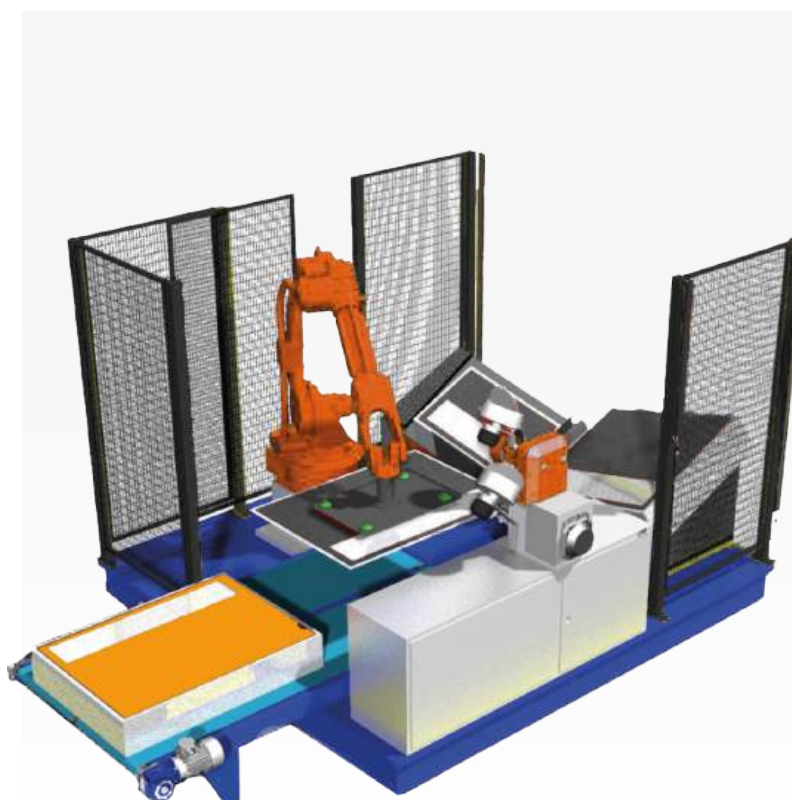

GM5000

Vol automatisch afringen met robotarm

De GM5000 brengt afringen naar een hoger niveau door een krachtige zeilringmachine te combineren met automatisering en robotisering.

Platen worden volledig automatisch opgepakt, afgeringd en veilig neergelegd zonder handmatige handelingen. De robotarm met zuignappen garandeert veilig, nauwkeurig en betrouwbaar transport, zelfs bij hoge producties. Dit resulteert in maximale efficiëntie, tijdsbesparing en constante kwaliteit.

De GM5000 is ideaal voor grote producties en kan worden geïntegreerd met meerdere ringmachines voor een volledig geautomatiseerd zeilringproces.

- Volautomatisch oppakken, afringen en neerleggen van plaatmaterialen
- Robotarm met zuignappen voor veilig en nauwkeurig transport
- 24/7 voor grote producties en hoge efficiëntie
- Constante kwaliteit door geautomatiseerd proces



10mm t/m 16mm

GM1000 - Smart Grommet Solution

De GM1000 Smart Grommet Solution is een innovatieve zeilring oplossing, ontwikkeld in nauwe samenwerking tussen Fepatex en Jentschmann. Deze samenwerking en bundeling van kennis en ervaring heeft geleid tot een slimme en volledig automatisch oplossing die met uiterste precisie automatisch zeilringen plaatst. Of het nu gaat om een rasterpatroon of een vooraf ingesteld aantal ringen, de GM1000 Smart Grommet levert altijd een perfect en professioneel resultaat.

Het geïntegreerde breedtemeetsysteem berekent exact de lengte van het materiaal, zodat de ringen altijd op de juiste positie worden geplaatst. De ringmachine beweegt langs de doekrand met behulp van een slimme aandrijving, waarbij het doek spanningsvrij blijft liggen. Dit betekent geen handmatig werk meer, minder fouten en een veel snellere doorlooptijd.

Voor maatwerk of speciale projecten kan de zeilringmachine ook handmatig worden bediend. Dit maakt de GM1000 Smart Grommet geschikt voor zowel serie productie als individuele opdrachten. Met een nauwkeurigheid van $\pm 0,5$ mm en een snelheid van 10 tot 13 meter per minuut biedt de Smart Grommet betrouwbaarheid en continuïteit.

De machine is ontworpen voor uiteenlopende materialen: PVC (frontlit, backlit, mesh, blockout) en PVC-vrije alternatieven zoals Greenline, FreeMesh, Eco Line en ParaStarscreen.



Volautomatisch en nauwkeurig afringen

- Automatische ringplaatsing met axiale nauwkeurigheid van $\pm 0,5$ mm.
- Constante kwaliteit bij een snelheid van 10–13 m/min.

Slimme breedtemeting voor perfecte plaatsing

- Automatische meetsysteem berekent exact de lengte van het doek
- Ringen altijd foutloos geplaatst volgens geprogrammeerd of variabel aantal

Spanningsvrij proces

- Innovatief aandrijfsysteem houdt het doek volledig spanningsvrij
- Geen vervorming, altijd strak en professioneel eindresultaat

Flexibel en veelzijdig

- Beschikbaar in lengtes van 4, 6, 8 of 10 meter of langer
- Automatische en handmatige bediening, geschikt voor PVC en PVC-vrije materialen

GM2000 - Roll to Roll

De GM2000 is een volautomatische zeilringmachine met geïntegreerd roll-to-roll systeem, ontworpen voor het efficiënt verwerken van lange doeken. Het doek wordt automatisch afgerold, aan beide zijden voorzien van ringen en weer strak opgerold. Het resultaat: een volledig afgewerkt product dat direct klaar is voor de volgende productiestap.

De machine combineert snelle en betrouwbare zeilringmachines met geavanceerde automatisering. Zowel de ringafstand als het aantal ringen is volledig instelbaar. De GM2000 werkt met twee tegenover elkaar geplaatste machines: één staat vast, terwijl de andere instelbaar is. Hierdoor kan de tussenmaat eenvoudig worden aangepast en is de machine instelbaar voor diversen doekbreedtes. Zo ontstaat maximale flexibiliteit, van standaardproductie tot maatwerkoplossingen.

Het roll-to-roll proces elimineert tijdrovend handwerk, houdt de spanning in het materiaal constant en garandeert een perfecte afwerking bij elke cyclus. Efficiëntie, precisie en gebruiksgemak komen samen in één krachtige oplossing die volledig is afgestemd op de behoeften van de moderne maakindustrie. De GM2000 is een ideaal oplossing voor het produceren van banners, reclame doeken, hekwerkdokken, agrarische doeken, stalafschermingen, calamiteitenschermen, steigerdoeken, container- en gaasdoeken.

De GM2000 is ontwikkeld voor het efficiënt afringen van doeken. DE GM2000 kan optioneel worden uitgebreid met een snij-unit voor extra functionaliteit. Zoekt u een oplossing die naast afringen ook kan lassen? Info: **All-in-One HG50**.



10mm t/m 16mm

Volledig automatisch en efficiënt roll to roll systeem

- Roll-to-roll systeem plaatst ringen aan beide zijden en rolt het doek weer strak op
- Uitbreidbaar met optionele snij-unit, ideaal voor afringen van lange doeken

Nauwkeurige materiaalverwerking

- Automatische afrol- en oprolsysteem zorgt voor constante spanning en materiaaltoevoer
- Altijd een strakke, stabiele en gelijkmatige verwerking

Slimme bediening & automatisering

- Touchscreen met instelbare parameters voor eenvoudig gebruik
- Volledig instelbare ringafstand sensoren voor hoge snelheid en precisie

Instelbare breedte

- Verstelbare ringmachine op iedere gewenste doekbreedte
- GM2000 is leverbaar in meerdere breedtes, afhankelijk van materiaal en configuratie

Create your workspace



Werkplaatsinrichting

5.0 PROFITEX TAFELS

- Confectie tafels
- Luchttafels
- Machine tafels

5.1 ROLL HANDLING

- Easy cubes
- Roll cubes
- Roll movers
- Roll holders
- Roll racks
- Roll towers
- Media racks
- Spin racks
- Wall racks

5.2 OP & AFROLLEN

- Roll Master core

5.3 KNIPPEN & SNIJDEN

- Knippen
- Snijden
- Band-afkortmachines

5.4 LASSEN

- Las föhn
- Las apparaten
- Las machines
- All-in-one solutions

5.5 COMPRESSOREN

- Compressoren
- Luchtaansluitingen
- Luchtleidingen

PROFITEX CONFECTIE TAFELS - Staand werken

Profitex confectietafels vormen de solide basis voor elke productieomgeving. De tafels zijn ontworpen voor werkzaamheden waarbij staand werken de voorkeur heeft. Dankzij de modulaire opbouw en het ergonomische ontwerp creëert u eenvoudig een efficiënte werkplek in uw werkplaats of magazijn, of stelt u een complete productielijn samen.

Naast de standaardafmetingen zijn de tafels leverbaar in diversen andere varianten en maten zoals 300 x 75 cm. Deze variant wordt vaak stand-alone gebruikt als side table of werktafel en maakt het assortiment nog veelzijdiger. Zo sluiten Profitex tafels optimaal aan op uiteenlopende werkprocessen in de maakindustrie. Standaard Profitex kleur is uiteraard oranje, maar kan klant specifiek op elke gewenste kleur geproduceerd worden.

Dankzij speciale uitsparingen in het blad kunnen confectiemachines en andere apparatuur direct worden geïntegreerd. Hierdoor zijn de tafels geschikt als confectietafel, maar ook als montage- of orderpicktafel. Met Profitex confectietafels kiest u voor een stabiele, veelzijdige en toekomstgerichte oplossing.

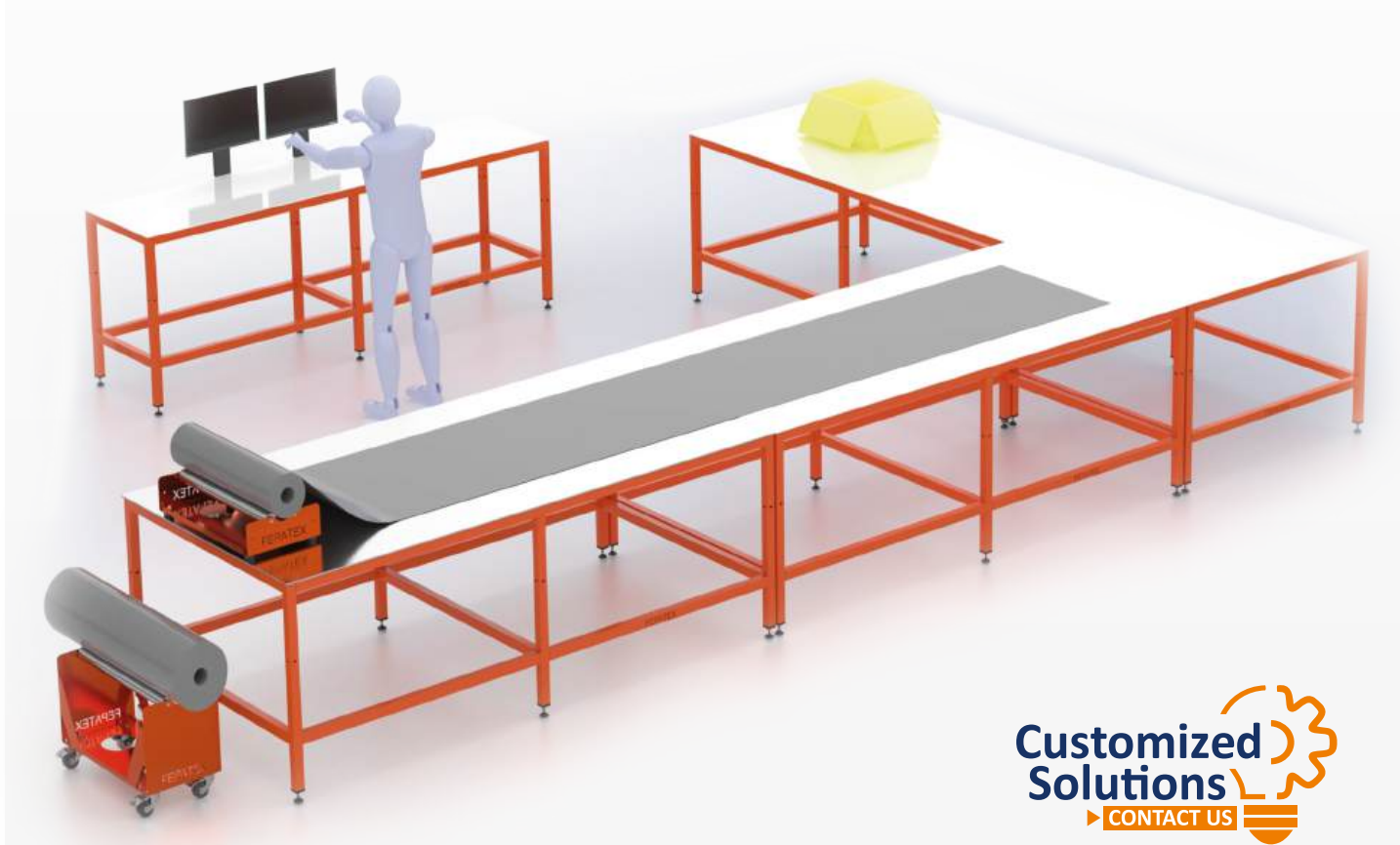

**Customized
Solutions**

▶ CONTACT US 

Profitex Confectietafels

- ▶ Modulaair en eenvoudig uitbreidbaar bij veranderende workflows
- ▶ Ergonomisch ontworpen voor staand werken en optimaal werkcomfort
- ▶ Naadloze combineerbaar met Profitex luchttafels en machinetafels
- ▶ Slimme uitsparingen voor integratie van confectie machines en apparatuur
- ▶ Stand-alone veelzijdig inzetbaar als montage- of orderpicktafel
- ▶ Sterk en duurzaam werkblad, slijtvast, hygiënisch en onderhoudsvriendelijk



CONFECTIE TAFEL 300 x 150

Artikel nr.	L	B	H
5000.0100.3015	300	150	100

Stevige, ergonomische confectietafel voor staand werken. Modulair toepasbaar in jouw workflow.



CONFECTIE TAFEL 150 x 150

Artikel nr.	L	B	H
5000.0100.1515	150	150	100

Aanvulling om hoeken te creëren en opstellingen uit te breiden. Ook te gebruiken als kleine tafel.



CONFECTIE TAFEL SIDE-TABLE

Artikel nr.	L	B	H
5000.0100.3075	300	75	100

Smalle, veelzijdige tafel voor bijvoorbeeld inpakken of computergebruik.



CONFECTIE TAFEL MOBILE

Artikel nr.	L	B	H
5001.0100.3015	300	150	100

Multifunctionele werktafel op wielen, eenvoudig te verplaatsen en flexibel inzetbaar.



PROFITEX LAGE CONFECTIE TAFELS - Zittend werken

De lage Profitex confectietafels zijn speciaal ontwikkeld voor werkzaamheden waarbij zittend werken gewenst is. Ideaal in confectie-ateliers, geschikt als stiktafel, voor het inzetten van zeilringen, lassen of verwerking van andere textiel of materialen..

De lage tafels zijn leverbaar in lengtes van 200, 250 en 300 cm met een zithoogte van 78 cm (verstelbaar ± 5 cm). Dit maakt comfortabel werken mogelijk, ook bij langdurige of intensieve werkzaamheden. De lage tafels sluiten modulair en naadloos aan op Profitex machinetafels, zodat u een eigen workflow kunt creëren.

Voor extra flexibiliteit kunnen de lage confectietafels optioneel worden uitgevoerd met stevige wielen. Hierdoor zijn ze eenvoudig te verplaatsen en inzetbaar als mobiele werktafel of verrijdbare kar in uw confectieruimte. Dankzij de stabiele constructie en het duurzame Trespa werkblad vormen de Profitex tafels een betrouwbare basis voor een confectie werkplek.

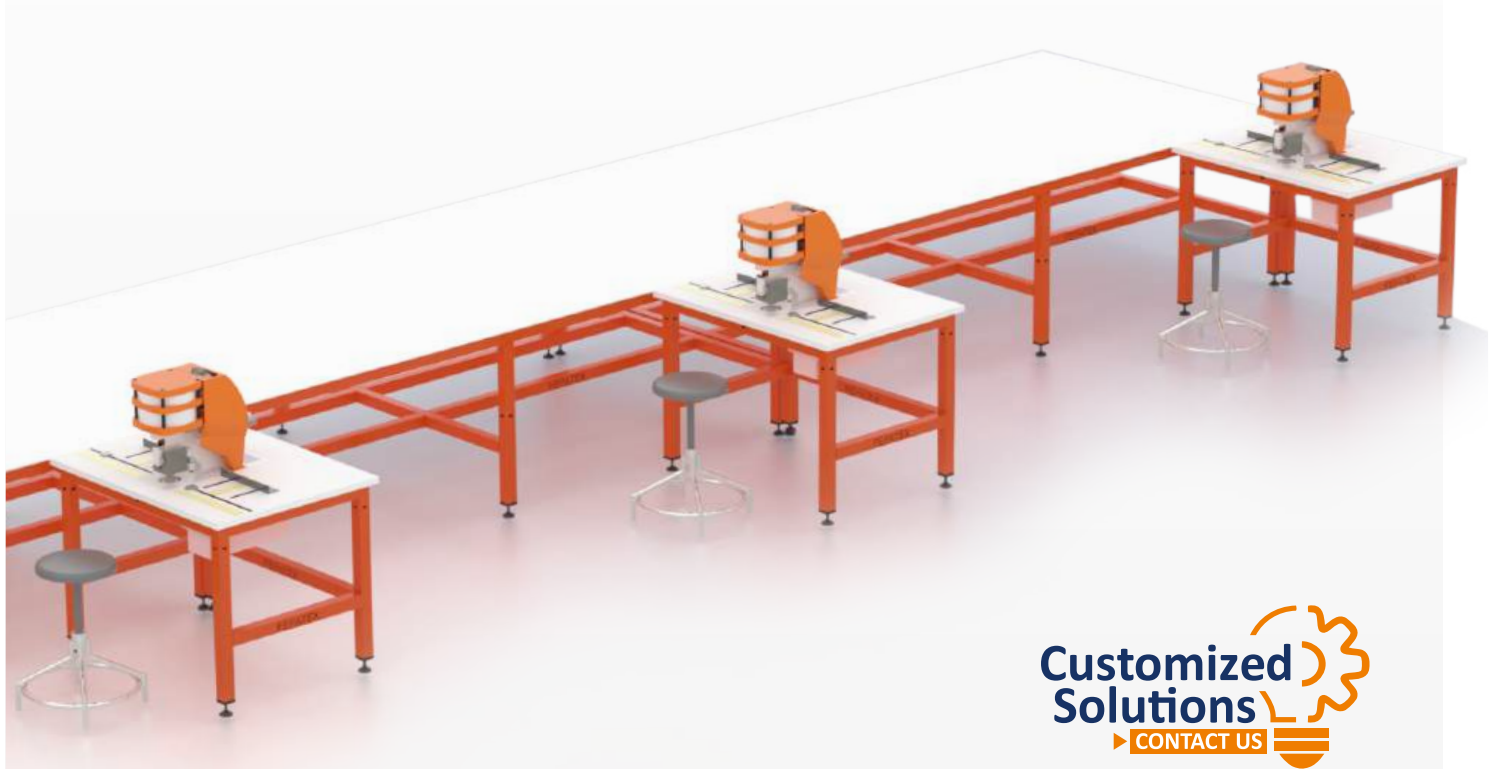

Profitex Confectietafels

- ▶ Zittende werkzaamheden ergonomisch en comfortabel
- ▶ Hoogte 78 cm (± 5 cm) en leverbaar in 200/250/300cm
- ▶ Modulair uitbreidbaar en eenvoudig koppelbaar tot complete productielijn
- ▶ Sterk en duurzaam werkblad, slijtvast, hygiënisch en onderhoudsvriendelijk
- ▶ Optioneel leverbaar mobiele confectie tafels met stevige wielen



CONFECTIE TAFEL 200 x 100

Artikel nr.	L	B	H
5000.0078.2010	200	100	78

Stevige, ergonomische confectietafel voor zittend werken. Modulair toepasbaar in jouw workflow.



CONFECTIE TAFEL 250 x 100

Artikel nr.	L	B	H
5000.0078.2510	250	100	78

Stevige, ergonomische confectietafel voor zittend werken. Modulair toepasbaar in jouw workflow.



CONFECTIE TAFEL 300 x 100

Artikel nr.	L	B	H
5000.0078.3010	300	100	78

Stevige, ergonomische confectietafel voor zittend werken. Modulair toepasbaar in jouw workflow.



CONFECTIE TAFEL MOBIEL

Artikel nr.	L	B	H
5001.0078.2010	200	100	78

Multifunctionele confectietafel op wielen, eenvoudig te verplaatsen en flexibel inzetbaar.

PROFITEX LUCHT TAFELS – Moeiteloos werken

Profitex luchttafels zijn een van de specialiteiten binnen het Profitex assortiment. Samen met klanten ontwikkelen we met onze luchttafels complete productieoplossingen en workflows. Dankzij eigen ontwikkelde luchtstroomsystemen kunnen textieldoeken en ook zwaardere materialen zoals dibond eenvoudig over het werkblad zweven en moeiteloos worden verplaatst. Confectioneren, rollen en schuiven van doeken en materialen kost niet alleen tijd, maar maakt het verwerken van het productie proces ook aanzienlijk gemakkelijker.

De luchttafels maken het mogelijk om volledige customized workflows te creëren, van afrollen en snijden tot lassen, zeilringen plaatsen en oprollen van doeken. Alles in één vloeiende beweging zonder extra onderbrekingen. Dit verhoogt de productiviteit, verbetert de ergonomie en vermindert de kans op beschadigingen. Bovendien levert dit kostenbesparingen op omdat werkzaamheden sneller verlopen en minder medewerkers nodig zijn.

De tafels zijn modulair uitbreidbaar, zijn leverbaar in diverse afmetingen en sluiten naadloos aan op Profitex confectie- en machinetafels. Voor specifieke toepassingen kunnen uitsparingen worden gemaakt, zodat confectiemachines op elke gewenste positie kunnen worden geïntegreerd.



Profitex Luchttafels

- ▶ Moeiteloos materiaaltransport voor grote doeken en zware stoffen
- ▶ Ergonomisch ontworpen voor staand werken en optimaal werkcomfort
- ▶ Modulair en eenvoudig uitbreidbaar, flexibel creëren van een complete productielijn
- ▶ Slimme uitsparingen voor integratie van confectie machines en apparatuur
- ▶ Complete workflow oplossing van printen tot snijden, lassen, ringen en oprollen
- ▶ Sterk en duurzaam werkblad, slijtvast, hygiënisch en onderhoudsvriendelijk
- ▶ Klaar voor gebruik zonder extra voorzieningen, 220V



LUCHT TAFEL 300 x 150

Artikel nr.	L	B	H
5010.0100.3015	300	150	100

Stevige, ergonomische luchttafel voor staand werken. Modulair toepasbaar in jouw workflow.



LUCHT TAFEL 150 x 150

Artikel nr.	L	B	H
5010.0100.1515	150	150	100

Aanvulling om hoeken te creëren en opstellingen uit te breiden.



KEER & BUFFER STATION

Artikel nr.	L	B	H
5054.0000.1515	150	150	100

Aanvulling om materiaal makkelijk te keren of bufferen



FLEXTOP COVER

Artikel nr.	L	B	H
5054.0000.0001	150	150	

Afdekklaar om over het keerstation te plaatsen en een vlakke werkruimte te maken.

PROFITEX MACHINE TAFELS

Profitex machinetafels zijn ontwikkeld om machines optimaal te integreren in iedere werkruimte. Naast het ergonomische en efficiënte ontwerp draait het bij Profitex om tafels die écht praktisch zijn en afgestemd op de toepassing waarvoor u ze nodig heeft. Hierdoor wordt het werkproces overzichtelijker, sneller en comfortabeler.

Fepatex produceert de machinetafels volledig in eigen huis, afgestemd op de specifieke wensen en behoeften van de klant. De tafels zijn leverbaar in zowel hoge (100 cm) als lage (78 cm) uitvoeringen, zodat u kunt kiezen voor staand of zittend werken. Dankzij de modulaire opbouw sluiten de machinetafels naadloos aan op de Profitex confectie- en luchttafels, waardoor er een complete productielijn ontstaat waarin elke werkstap perfect op elkaar aansluit.

Voor het plaatsen van zeilringen wordt de zeilringmachine “verzonken” in de werktafel, zodat het doek vlak blijft liggen. Dit zorgt voor nette en correcte plaatsing van de ringen. Daarnaast zijn de tafels uitgerust met instelbare aanslagen, waarmee materialen altijd perfect gepositioneerd worden.

Profitex machinetafels zijn compatibel met de semi-automatische zeilringmachines FM15, FM21, FM25 en FM35. Standaard zijn de tafels voorzien van in hoogte verstelbare poten. Wilt u liever een mobiele oplossing, dan kunnen de voetjes eenvoudig worden vervangen door passende zwenkwielen.



Profitex Machinetafels

- ▶ Tafels worden volledig geproduceerd in eigen huis en afgestemd op klantwensen
- ▶ Naadloos te integreren en combineerbaar met Profitex confectie- en luchttafels
- ▶ Staand of zittend werken ? Keuze uit hoge (100 cm) of lage (78 cm) tafels
- ▶ Optimale ringplaatsing door vlakke doekondersteuning
- ▶ Instelbare lengte & diepte aanslagen voor nauwkeurige positionering
- ▶ Geschikt voor FM15, FM21, FM25 en FM35, ook verrijdbaar met zwenkwielen



MACHINE TAFEL

Artikel nr.	L	B	H
5035.0100.1075	100	75	100

Stevige, ergonomische tafel, modulair toepasbaar in jouw workflow.



MACHINE TAFEL MOBIEL

Artikel nr.	L	B	H
5035.1100.1075	100	75	100



Stevige, ergonomische tafel, modulair toepasbaar in jouw workflow.



ZEILRINGMACHINE TAFEL LAAG

Artikel nr.	L	B	H
5030.0078.1075	100	75	78

Stevige, ergonomische machinetafel voor zittend werken. Modulair toepasbaar in jouw workflow.



ZEILRINGMACHINE TAFEL HOOG

Artikel nr.	L	B	H
5030.0100.1075	100	75	100

Stevige, ergonomische machinetafel voor stand werken. Modulair toepasbaar in jouw workflow.

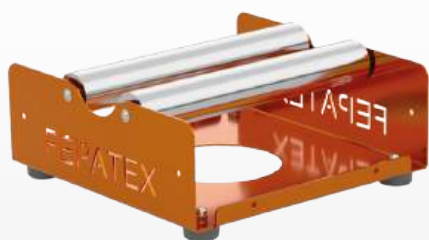

EASY CUBE 40

Artikel nr.

5100.0000.0040 Easy Cube 40

- ▶ Geschikt voor rollen
- ▶ Gewicht tot 800 kg (set)
- ▶ Antislip doppen

Handige oplossing voor het afrollen en verwerken van rollen op tafel of op de vloer.



EASY CUBE 80

Artikel nr.

5100.0000.0080 Easy Cube 80

- ▶ Geschikt voor rollen
- ▶ Gewicht tot 600 kg (set)
- ▶ Antislip doppen

Handige oplossing voor het afrollen en verwerken van rollen op tafel of op de vloer.



ROLL CUBE 40

Artikel nr.

5100.1000.0040 Roll Cube 40

- ▶ Geschikt voor rollen
- ▶ Gewicht tot 800 kg (set)
- ▶ Verrijdbaar op zwenkwielen

Handige oplossing voor het eenvoudig transporteren en afrollen van grote rollen.



ROLL CUBE 80

Artikel nr.

5100.1000.0080 Roll Cube 80

- ▶ Geschikt voor rollen
- ▶ Gewicht tot 600 kg (set)
- ▶ Verrijdbaar op zwenkwielen

Handige oplossing voor het eenvoudig transporteren en afrollen van rollen.

ROLL MOVER

Artikel nr.

5110.0000.0125	Roll Mover 125 cm
5110.0000.0160	Roll Mover 160 cm
5110.0000.0180	Roll Mover 180 cm
5110.0000.0200	Roll Mover 200 cm

- ▶ Te koppelen voor langere rollen
- ▶ Te vergrendelen aan machine
- ▶ Geschikt tot 500kg (enkele unit)
- ▶ Verrijdbaar op zwenkwielen



Gecontroleerd en stabiel op- en afrollen.

ROLL TRAY

Artikel nr.

5110.2000.0125	Roll Tray 125 cm
5110.2000.0160	Roll Tray 160 cm
5110.2000.0180	Roll Tray 180 cm
5110.2000.0200	Roll Tray 200 cm

- ▶ Te koppelen voor langere rollen
- ▶ Te vergrendelen aan machine
- ▶ Geschikt tot 500kg (enkele unit)
- ▶ Verrijdbaar op zwenkwielen



Het opvangen van materialen na afloop van het productieproces.

ROLL HOLDER

Artikel nr.

5120.0000.0060	Roll Holder 60
5120.0000.0080	Roll Holder 80
5120.0000.0160	Roll Holder 160

- ▶ Max. 300 kg
- ▶ Verrijdbaar op zwenkwielen



Geschikt voor lichte rollen

ROLL HOLDER DELTA

Artikel nr.

5120.1000.0080	Roll Holder Delta 80
5120.1000.0160	Roll Holder Delta 160

- ▶ Max. 400 kg
- ▶ Verrijdbaar op zwenkwielen



Geschikt voor zware rollen

ROLL RACK 160

Artikel nr.

5130.0000.0160 Roll Rack 160

- ▶ Geschikt voor 10 rollen
- ▶ Breedte rollen max. 160 cm
- ▶ Roldiameter max. 30 cm
- ▶ Max 600 kg
- ▶ Verrijdbaar op zwenkwielen



Geschikt voor zware rollen

ROLL RACK 320

Artikel nr.

5130.0000.0320 Roll Rack 320

- ▶ Geschikt voor 8 rollen
- ▶ Breedte rollen max. 320 cm
- ▶ Roldiameter max. 30 cm
- ▶ Max 800 kg
- ▶ Verrijdbaar op zwenkwielen



Geschikt voor lange rollen

Profitex – Van werktafels tot slimme roloplossingen

Onder het merk Profitex levert Fepatex een compleet assortiment werkplaatsinrichting voor de confectie- en maakindustrie. Van werk- en luchttafels tot machine-integratie en roloplossingen: elk product is ontwikkeld om werkprocessen slimmer, sneller en ergonomischer te maken. Rollen textiel, pvc, printmedia en folie zijn vaak de kern van productieprocessen maar tegelijk ook de grootste uitdaging om efficiënt te verwerken. Daarom ontwikkelt Fepatex systemen die rollen eenvoudiger, sneller en ergonomischer maken. Met Profitex kiest u niet alleen voor kwaliteit en duurzaamheid, maar ook voor een partner die meedenkt in oplossingen die écht aansluiten bij de praktijk van uw werkvloer.

Roll Handling – De juiste oplossing voor elke rol

Binnen Profitex is Roll Handling uitgegroeid tot een breed en innovatief assortiment. Wij leveren oplossingen voor opslag, transport en verwerking van rollen in alle soorten en maten. Roll Towers, Roll Racks, Media racks, Spin Racks en Roll Holders zorgen voor compacte compacte rol opslag en rol transport oplossingen op de werkvloer. Voor productielijnen en andere workflows zijn er producten zoals Easy Cubes, Roll cubes, Roll Movers en Roll Trays voor productie omgevingen. Zo ontstaat er altijd een passende roloplossing die veiligheid, ergonomie en efficiëntie combineert.

Van uitdaging naar oplossing

Het doel van Fepatex is duidelijk: knelpunten en vertragingen in rolverwerking wegnemen. Rollen opslaan, tillen en verplaatsen kost vaak veel tijd en inspanning en kan de output van moderne machines beperken. Met onze Roll Handling oplossingen maken wij dit sneller, lichter en duurzamer. Omdat wij veel systemen zelf ontwikkelen, zijn zowel standaard- als maatwerkoplossingen mogelijk. Samen met klanten creëren wij innovatieve concepten die workflows verbeteren, ergonomie verhogen en productielijnen toekomstbestendig maken. Fepatex creert hiermee slimme roloplossingen voor iedere werkvloer.

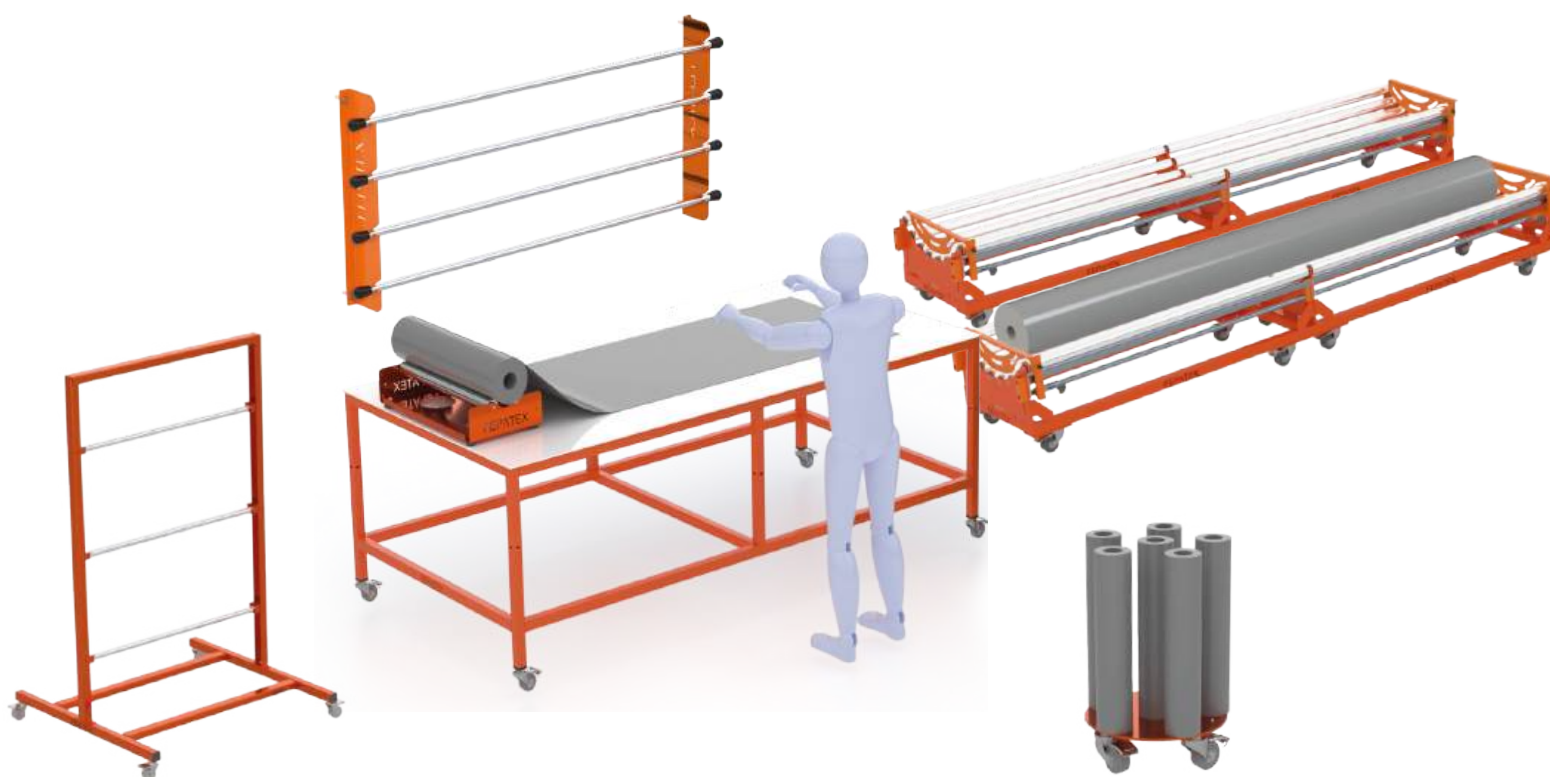

Profitex Roll Handling

- ▶ Compleet assortiment voor opslag, transport en verwerking
- ▶ Eigen productie, standaard én maatwerk op klantproces afgestemd
- ▶ Veilig & ergonomisch, minder tillen, sneller werken
- ▶ Flexibele & modulaire werkplaatsinrichting
- ▶ Mobiele rolopslag en roltransport, eenvoudig verplaatsen tussen werkplekken
- ▶ Duurzaam & professioneel, geschikt voor intensief gebruik

PROFITEX ROLL TOWERS

De Profitex Roll Towers zijn ontwikkeld voor het veilig en efficiënt transporteren en opslaan van zware rollen materiaal. Dankzij de robuuste constructie zijn deze roloplossingen bijzonder geschikt voor lange en zware materialen, zoals PVC-doeken, textiel of technische folies.

Fepatex produceert de Roll Towers volledig in eigen huis, waardoor de hoogste kwaliteit en flexibiliteit gegarandeerd zijn. Standaard worden de Roll Towers als set van twee geleverd en vormen zij samen een betrouwbare basis voor het verplaatsen en opslaan van meerdere rollen tegelijk.

Bij extreem lange lengtes kunnen de Roll Towers ook als set van drie ingezet worden, voor nog meer stabiliteit en veiligheid. Bovendien levert Fepatex op aanvraag customized Roll Towers, volledig afgestemd op de specifieke wensen en processen van de klant.

De Roll Towers zijn voorzien van stevige zwenkwielen met rem, waardoor ze zowel mobiel als veilig inzetbaar zijn. Dit maakt ze ideaal voor gebruik in magazijnen, productiehallen en werkplaatsen waar opslag en intern transport van lange lengtes samenkomen.

ROLL TOWER

Artikel nr.

5140.0001.0000 Roll Tower

- ▶ Geschikt voor 6 rollen
- ▶ Max 1500 kg
- ▶ Roldiameter max. 30 cm
- ▶ Verrijdbaar op zwenkwielen



Roll Towers - Home made with Orange signature

- ▶ Fepatex maakt diversen modellen Roll Towers, geschikt voor zware en lange materialen
- ▶ Mobile roll handling en rol transport voor het eenvoudig verplaatsen of opslaan van rollen
- ▶ Veilige stabiele opstelling met stevige geremde wielen
- ▶ Laadcapaciteit tot 1600 kg per set, geschikt voor materialen met een diameter tot 30 cm
- ▶ Ruimtebesparend en compacte afmetingen van 140cm x 80cm

MEDIA RACK 16/2"

Artikel nr.

5150.0002.0016 Media Rack 16/2"

- ▶ Geschikt voor 16 rollen
- ▶ Roldiameter 20 cm
- ▶ Core 2"
- ▶ Max 750 kg

Rollen rek op anti slip doppen
Optioneel met 4 zwenkwielen



MEDIA RACK 16/3"

Artikel nr.

5150.0003.0016 Media Rack 16/3"

- ▶ Geschikt voor 16 rollen
- ▶ Roldiameter 20 cm
- ▶ Core 3"
- ▶ Max 750 kg

Rollen rek op anti slip doppen
Optioneel met 4 zwenkwielen



SPIN RACK 40

Artikel nr.

5170.0000.0040 Spin Rack 40cm zonder pinnen

5170.1002.0040 Pin 2" / 40cm

5170.1002.0080 Pin 2" / 80cm

5170.1003.0040 Pin 3" / 40cm

5170.1003.0080 Pin 3" / 80cm

Spin rack op zwenkwielen
Optioneel met anti-slip doppen

Stel zelf uw spin rack samen

- Grondplaat spin rack 40 / 6 pins
- Maak een keuze uit 2" of 3" pinnen
- Kies lengte 40cm of 80cm



SPIN RACK 80

Artikel nr.

5170.0000.0080 Spin Rack 80cm zonder pinnen

5170.1002.0040 Pin 2" / 40cm

5170.1002.0080 Pin 2" / 80cm

5170.1003.0040 Pin 3" / 40cm

5170.1003.0080 Pin 3" / 80cm

Spin rack op zwenkwielen
Optioneel met anti-slip doppen

Stel zelf uw spin rack samen

- Grondplaat spin rack 80 / 16 pins
- Maak een keuze uit 2" of 3" pinnen
- Kies lengte 40cm of 80cm



PROFITEX WALL RACK

Profitex Wall Racks zijn de praktische en ruimtebesparende oplossing voor het opslaan van rollen printmedia, textiel, PVC, folie en andere materialen. Ze zijn ontworpen om uw productieomgeving overzichtelijk te houden en rollen veilig te beschermen tegen beschadiging tijdens de opslag.

Doordat de rekken direct aan de muur worden gemonteerd, blijft uw vloeroppervlak volledig vrij. Dit zorgt niet alleen voor een opgeruimde en professionele werkruimte, maar maakt het ook mogelijk om snel en efficiënt van materiaal te wisselen. Een ideale oplossing voor drukkerijen, textiel fabrieken en technische productieomgevingen waar tijd en ruimte kostbaar zijn.

De Profitex Wall Racks zijn verkrijgbaar in uitvoeringen voor 4 of 8 rollen en bieden een nette en duurzame manier om opslagruimte optimaal te benutten. Daarmee vormen ze de perfecte aanvulling op iedere compacte werkruimte waarin efficiëntie en organisatie centraal staan.

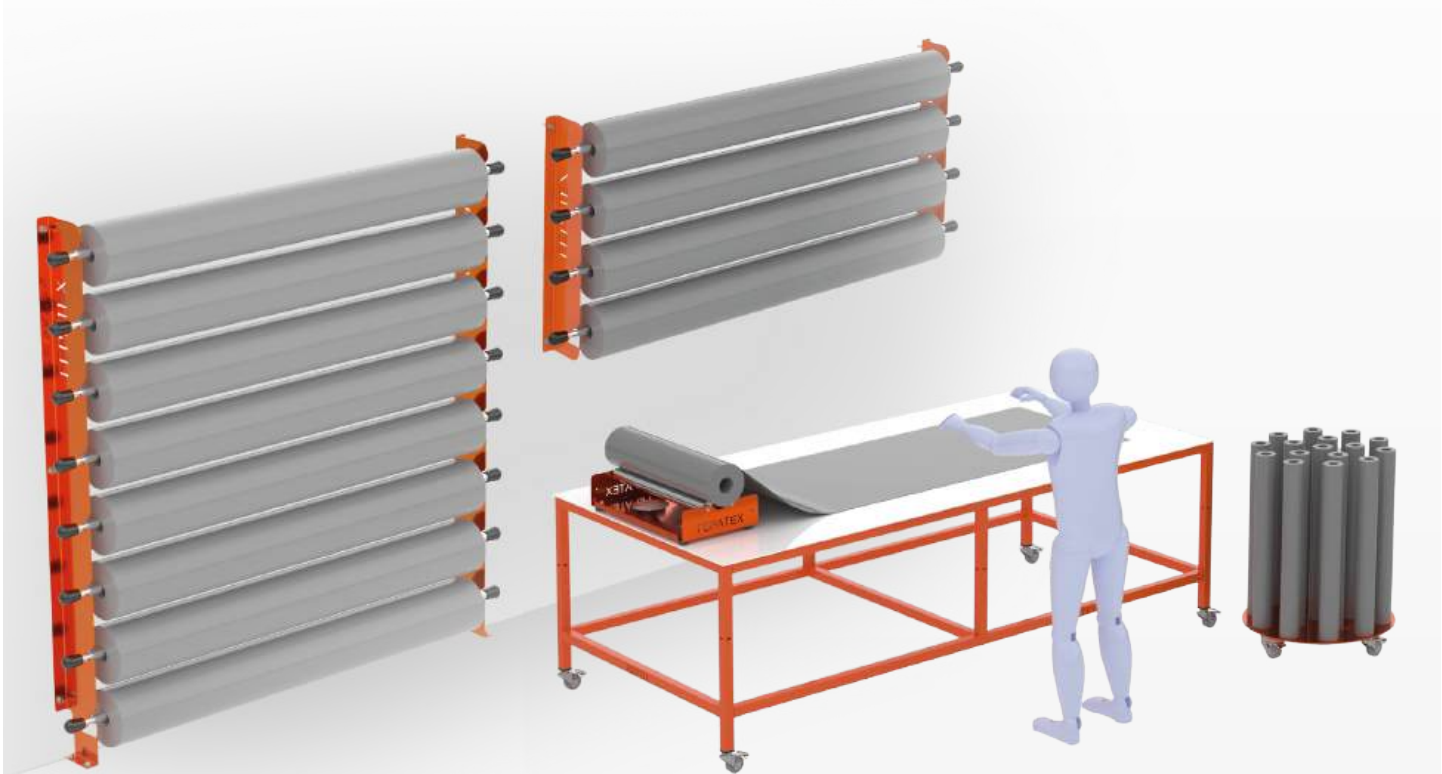

Profitex Wall Rack

- ▶ Efficiënte opslag en combineer werkplek en rolslag in één systeem
- ▶ Ruimtebesparend wandmontage voor optimaal gebruik van vloeroppervlak
- ▶ Georganiseerd werken professionele oplossing voor printmedia en andere rollen

WALL RACK 4

Artikel nr.

5160.0000.0004 Wall Rack - 4 Rolls

- ▶ Geschikt voor 4 rollen
- ▶ Breedte rollen max 160 cm
- ▶ Roldiameter max. 20 cm
- ▶ Max. 50 kg per pin

Veilige en ruimtebesparende wand-oplossing



WALL RACK 8

Artikel nr.

5160.0000.0008 Wall Rack - 8 Rolls

- ▶ Geschikt voor 8 rollen
- ▶ Breedte rollen max 160 cm
- ▶ Roldiameter max. 20 cm
- ▶ Max. 50 kg per pin

Veilige en ruimtebesparende wand-oplossing

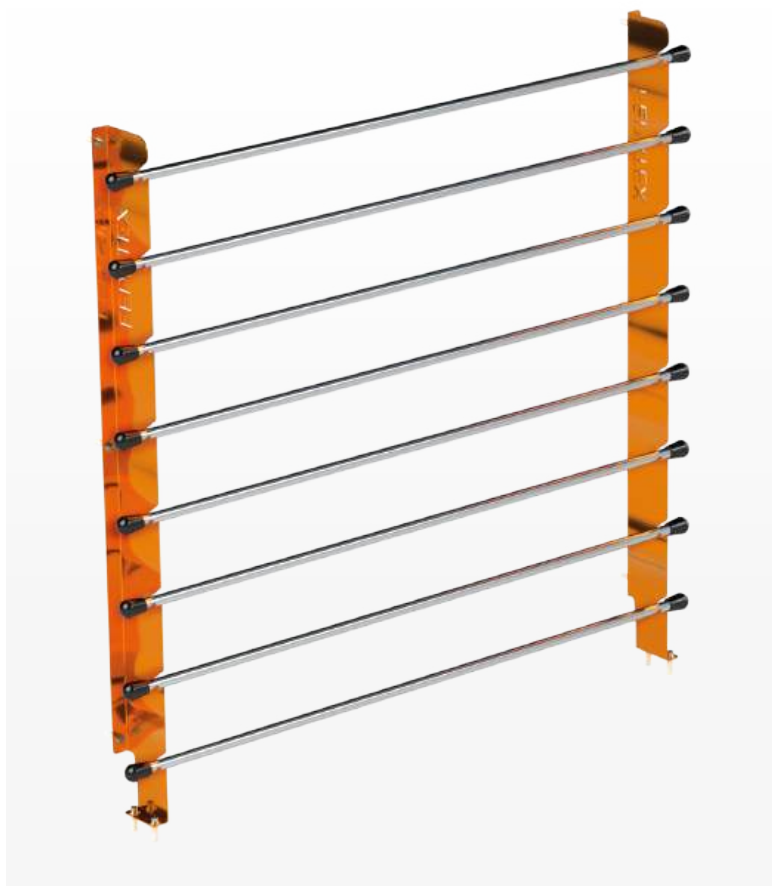

PROFITEX ROLL MASTER

Is handmatig oprollen ook jouw zwakke schakel?

In de sign-, textiel-, PVC- en technische confectie-industrie wordt dagelijks gewerkt met grote doeken, banners en rollen materiaal. Machines worden steeds sneller en innovatiever, maar vaak ontstaat er één groot knelpunt: het oprollen van materialen tijdens of aan het einde van het productieproces. Dit gebeurt in veel bedrijven nog handmatig, tijdrovend, zwaar en inefficiënt.

Het resultaat: de input van de productie kan snel zijn, maar de output loopt terug zodra er opgerold moet worden. Dat is precies waar Fepatex het verschil maakt.

Innovatie door engineering & praktijkervaring

Wij zien dat er in vrijwel alle branches waar Fepatex actief is, zoals bij textiel fabrieken, signbedrijven, zeilmakerijen, tenten- en zonweringindustrie veel gerold moet worden. En juist dit onderdeel van de workflow blijkt vaak een langzame schakel. Daarom ontwikkelt Fepatex continu nieuwe oproltoepassingen en oplossingen die de workflow sneller, lichter en efficiënter maken.

Samen met onze klanten gaan we de uitdaging aan om knelpunten weg te nemen en processen te stroomlijnen. Zeker bij doeken die voorzien zijn van ringen, ritsen, keder of andere afwerkingen is oprollen niet eenvoudig. Vaak bestaan er geen standaard machines die dit netjes, doelmatig en compact kunnen verwerken. Dat is waar de Profitex Roll Master, de Roll Master Core of customized roloplossingen het verschil maken.

Fepatex zoekt met u mee naar de oplossing...

De Roll Master en Roll Master Core zijn ontwikkeld om precies dit knelpunt in de productie op te lossen. Beide systemen zijn volledig gemotoriseerd en ontworpen om tijdrovend, handmatig oprollen te vervangen door een snelle en ergonomische oplossing.

De Roll Master is ideaal voor banners en anderen doeken tot 12 meter die strak en compact moeten worden opgerold zonder koker. De Roll Master Core biedt de kracht en stabiliteit om lange of zware materialen met koker professioneel op te rollen.

U blijft toch ook niet handmatig oprollen?

Bent u benieuwd hoe wij ook in úw productie de langzaamste schakels kunnen versnellen?

Neem contact met ons op! Fepatex rolt graag met u mee naar de toekomst.



OPROLLEN MET OF ZONDER KOKER?

ROLL MASTER – Oprollen zonder koker

Perfect voor signbedrijven en textielverwerkers die dagelijks banners, mesh of PVC oprollen. Dankzij de kokerloze techniek bespaart u ruimte, tijd en materiaal.

- Volledig gemotoriseerd, compact en efficiënt
- Ergonomisch, geen tijdrovend en zwaar tilwerk meer
- Strakke, nette rollen zonder kartonnen kokers
- Ideaal voor banners of textieldoeken tot 12 meter

ROLL MASTER CORE – Oprollen met koker

De keuze voor bedrijven die werken met zware of lange materialen. Door met een koker te werken blijft het doek strak ondersteund en perfect geschikt voor transport.

- Speciaal voor lange of zware doeken
- Oprollen mét koker voor extra stabiliteit
- Volledig gemotoriseerd – tijdbesparend en ergonomisch
- Flexibel in maatvoering en op maat verkrijgbaar
- Altijd strak en veilig opgerolde materialen

ROLL MASTER – Wat zijn jouw voordelen ?

Met de Roll Master en Roll Master Core haalt u de langzaamste schakel uit uw productieproces. Onze oprol-oplossingen zorgen dat de snelheid van uw innovatieve machines behouden blijft tot het eind van de lijn.

U profiteert van:

- Meer efficiëntie en geen vertraging meer door handmatig oprollen
- Ergonomisch, operators besparen kracht en werken comfortabeler
- Hogere output: uw machines draaien snel en dankzij onze oplossingen blijft dat zo
- Innovatie op maat: Fepatex ontwikkelt samen met u oplossingen die passen bij uw workflow





SCHAREN

5300.0000.0080	Schaar 8 inch
5300.0000.0090	Schaar 9 inch
5300.0000.0100	Schaar 10 inch
5300.0000.0100L	Schaar 10 inch (Linkshandig)
5300.0000.0120	Schaar 12 inch



KAI SCHAREN

5300.1000.5120	Vingerschaar 4,5 inch (KAI N5120)
5300.1000.5135	Vingerschaar 5,5 inch (KAI N5135)
5300.1000.7205	Stofschaar 8 inch RVS (KAI 7205)
5300.1000.7250	Stofschaar 10 inch RVS (KAI 7250)
5300.1000.725L	Stofschaar 10 inch RVS (KAI 7250L Linkshandig)



EASY RUNNER PRO

5300.9000.0000	Easy Runner Pro
----------------	-----------------

* Lopend snijden



ELEKTRISCHE SCHAREN

- 5310.0100.0000 Elektrische Schaar - Favorit-V 220 - 230 Volt
- 5310.0109.0000 Elektrische Schaar - Reserve mes Favorit-V



RAIL CUTTER

- 5325.0000.0000 Rail Cutter - Handmatig
- 5325.0100.0000 Rail Cutter - Handmatig + Verlengstang
- 5325.0200.0000 Rail Cutter - Automatisch



HEETSNIJDER

- 5320.0000.0000 Heetsnijder HSGM (excl. Snijpunt)
- 5320.0001.0000 Heetsnijder HSGM Snijpunt R



BAND AFKORTMACHINE TC20-C

Eenvoudige afkortmachine voor lichte bandsorten

- Recht snijden
- Instelbare lengtes en aantallen
- Geheugen instellingen
- Materiaal detectie
- Combi warm & koud

Artikel nr.

4550.0020.0000 Band afkortmachine TC20-C

SPECIFICATIES

Breedte	: 145mm
Lengte	: Instelbaar t/m 100mtr
Cap	: 70st p/min (obv 50mm)
Mes temp.	: Tot 350 graden
Aansturing	: Pneumatisch 6 BAR
Materiaal	: Geweven band / koord / elastiek



BAND AFKORTMACHINE TC30-C

Automatische afkortmachine voor zware bandsorten

- Recht & diagonaal snijden
- Instelbare lengtes en aantallen
- Geheugen instellingen
- Materiaal detectie
- Auto stop functie
- Combi warm & koud

Artikel nr.

4550.0030.0000 Band afkortmachine TC30-C

SPECIFICATIES

Breedte	: 300mm
Lengte	: Instelbaar t/m 1000mtr
Cap	: 70st p/min (obv 50mm)
Mes temp.	: Tot 350 graden
Aansturing	: Pneumatisch 6 BAR
Materiaal	: Geweven band / koord / elastiek



BAND AFKORTMACHINE TC50-C

Multi functionele afkortmachine met stapelfunctie en gaten ponsen

- Recht & diagonaal snijden
- Instelbare lengtes en aantallen
- Geheugen instellingen
- Materiaal detectie
- Auto stop functie
- Combi warm & koud
- Stapelfunctie
- Gatenpons 2mm t/m 5mm

Artikel nr.

4550.0050.0000 Band afkortmachine TC50-C

SPECIFICATIES

Breedte	: 95mm
Lengte	: Instelbaar t/m 500m
Cap	: 70st p/min (obv 50mm)
Mes temp.	: Tot 250 graden
Gat grootte	: 2mm t/m 5mm
Aansturing	: Pneumatisch 6 BAR
Materiaal	: Geweven band / spanband / leer / koord / elastiek / klittenband



BAND AFKORTMACHINE TC995

Professionele afkortmachine voor alle bandsoorten

- Recht snijden
- Recht & diagonaal snijden (Type S)
- Instelbare lengtes en aantallen
- Ingebouwde afzuiging
- Materiaal detectie
- Combi warm & koud

Artikel nr.

4550.0995.0000 Band afkortmachine TC995
 4550.0995.0001 Band afkortmachine TC995/Type S
 4550.0995.0002 Auto feeder voor elastisch band

SPECIFICATIES

Breedte	: 100mm
Lengte	: Instelbaar t/m 30mtr
Cap	: 36st p/min (obv 50mm)
Mes temp.	: Tot 450 graden
Aansturing	: Elektrisch 230V / Pneumatisch 6 BAR
Materiaal	: Geweven band / ritsen / koord / touw / elastiek / klittenband



MILLER LASFÖHN

5400.1000.0000 Miller Weldmaster EliteAir

- Robuuste handföhn 1600W / 230V
- Onmisbaar in elke werkplaats
- Geleverd in opbergkoffer
- Max temp 650°C
- Gewicht 1,1 Kg



AANDRUKROL

5402.1040.0000 Aandrukrol 40mm



MONDSTUK

5401.1020.0000 Mondstuk breedsluif 20mm
5401.1040.0000 Mondstuk breedsluif 40mm



ONDERDELEN

5403.1000.8016 Verwarmingselement 1500W / 230V
5403.1000.9000 Koolborstel set

MILLER WELDMASTER TRIAD

Universele hete wig lasmachine

- Zelfrijdend of stationair te gebruiken
- Overlap, zoom en tunnel zoom

SPECIFICATIES

Lasnaad breedte	: 12 - 50mm
Snelheid	: tot 8mtr / min
Aandrijving	: Electricisch 230V
Keurmerk	: CE



MILLER WELDMASTER T3

Tafel model hete wig lasmachine

- Randafwerking van doeken en banners
- Eenvoudig wisselen van lasnaadvorm geleider
- Geen rook ontwikkeling tijdens het lassen
- Geluidsarm tijdens gebruik

SPECIFICATIES

Lasnaad breedte	: 12 - 50mm
Snelheid	: tot 10mtr / min
Aandrijving	: Electricisch 230V
Keurmerk	: CE





MILLER T300 GEN 1

T300 GEN 1 lasmachine

- Omzomen van banners tot 30mtr / min
- Tunnel lassen en aanlassen van keder
- Oplassen van verstevigingsband
- Opslaan van lasrecepten

SPECIFICATIES

Lasnaad breedte	: 12 - 50mm
Snelheid	: tot 30mtr / min
Aandrijving	: Electricisch 400V
Keurmerk	: CE



MILLER T300 GEN 2

T300 GEN 2 lasmachine

- Eenvoudig wisselen van hete wig naar hete lucht
- Veelzijdig door uiterst slimme, verstelbare onderarm
- Lassen van 3D producten
- Eenvoudig bedieningsscherm
- Eindeloos verschillende lasnaadvormen

SPECIFICATIES

Lasnaad breedte	: 12 - 50mm
Snelheid	: tot 30mtr / min
Aandrijving	: Electricisch 400V
Keurmerk	: CE



MILLER T600 GEN 2

T600 GEN 2 voor grote producten

- Eenvoudig wisselen van hete wig naar hete lucht
- Veelzijdig door uiterst slimme verstelbare onderarm
- Eenvoudig bedieningsscherm
- Eindeloos verschillende lasnaadvormen
- Lasmachine voor brede doeken
- Extra wielen t.b.v. materiaal geleiding

SPECIFICATIES

Lasnaad breedte	: 12 - 50mm
Snelheid	: tot 30mtr / min
Aandrijving	: Electrisch 400V
Keurmerk	: CE

Innovatieve samenwerking: Fepatex & Miller Weldmaster

Fepatex & Miller Weldmaster versterken elkaar met innovatieve oplossingen binnen de technische textielindustrie. Hun gedeelde focus op kwaliteit, maatwerk en service maakt de samenwerking bijzonder waardevol.

Fepatex levert zeilringen, zeilringmachines, luchttafels, roll handling en andere workflow-oplossingen die onmisbaar zijn voor zowel het productieproces als het eindproduct.

Miller Weldmaster is wereldwijd toonaangevend in lasapparatuur voor thermoplastische materialen. Miller machines worden ingezet voor het lassen van zeildoeken, banners, tenten en industriële textielen.

Beide bedrijven bieden niet alleen standaardmachines, maar ook klantspecifieke systemen die inspelen op de groeiende vraag naar automatisering en procesoptimalisatie. Ze delen dezelfde toewijding aan maatwerk en klantgerichte service. Bovendien opereren ze internationaal en investeren ze continu in technologische vooruitgang binnen hun vakgebied.

Dankzij hun complementaire kennis en ervaring kunnen Fepatex en Miller Weldmaster samen efficiënte en betrouwbare oplossingen bieden voor uiteenlopende toepassingen. Deze sterke synergie bewijst dat samenwerking de sleutel is tot vooruitstrevende en duurzame oplossingen binnen de wereld van technische textielverwerking.



112 EXTREME - EasySlide Grommet

De 112 Extreme® biedt een breed scala aan productiemogelijkheden en is eenvoudig te bedienen. Dankzij de nauwkeurig instelbare lasparameters, gemakkelijk oproepbare instellingen en ergonomisch ontwerp is de 112 Extreme ontworpen om uw productie en efficiëntie naar een hoger niveau te tillen.

De 112 Extreme kan worden uitgerust met de EasySlide Grommet, waarmee lassen, snijden en het plaatsen van zeilringen op één machine mogelijk is.

De 112 Extreme last niet alleen PVC, maar ook diverse thermoplastische folies zoals PVC-vrije, milieuvriendelijke materialen, PP-en PE-folies. Ook acryldoeken kunnen met behulp van een warmte-geactiveerde lasband duurzaam worden verbonden.



EENVOUDIG IN GEBRUIK

- Alle lasparameters digitaal instelbaar via het gebruiksvriendelijke touchscreen
- Training en installatie zijn inbegrepen bij elke machineverkoop

SNEL EN NAUWKEURIG

- Vacuüm voor het opspannen van materialen
- Lasergeleiders voor precieze uitlijning van beelden
- Digitaal aangestuurde temperatuurregelaars voor consistente resultaten

EFFICIËNT

- Opvanggoot aan de bedieningszijde voor rollen of voorgesneden panelen
- Uitgerust met een roterend snijmes voor eenvoudige snijtoepassingen

VEELZIJDIG

- Leverbaar in diverse lengtes, afgestemd op elke bedrijfsgrootte, toepassing of printerconfiguratie
- Verschillende lasnaden mogelijk door eenvoudig wisselen van lasgeleiders



HG50 - All in One

De HG 50 is een snelle afwerkmachine voor banners. Ontworpen voor lassen, snijden en het plaatsen van zeilringen, allemaal binnen één werkstation. Dankzij de eenvoudige bediening vervangt de HG 50 meerdere afzonderlijke processen en beperkt hij het materiaaltransport tot een minimum.

Door het samenvoegen van de verschillende bewerkingen in deze compacte machine realiseer je ruimtebesparing en een gestroomlijnde productiefLOW.

De HG 50 last moeiteloos een breed scala aan materialen, waaronder pvc (vinyl), mesh en milieuvriendelijke signmaterialen.



NAUWKEURIGE MATERIAALVERWERKING

- Aangedreven afrolsystemen en spanningsregeling voor een stabiele materiaaltoevoer
- Materiaalbuffer voor continue verwerking zonder onderbreking

SLIMME BEDIENING & AUTOMATISERING

- PLC-besturing met lasreceptenopslag voor snelle efficiënte instellingen
- Leverbaar voor een rollbreedte van 2,5 of 3,2 meter

PRECIES SNIJDEN & LASSEN

- Eenvoudig wisselen van lasbreedte en materialen
- Consistente hoogwaardige lassen door digitale geregelde temperatuur regelaars

ZEILRINGEN OPLOSSINGEN OP MAAT

- Nauwkeurige plaatsing van zeilringen dankzij geïntegreerde fotosensoren
- Geschikt voor zowel kunststof als metalen zeilringen, afhankelijk van de gewenste toepassing

**Afhankelijk van het materiaal en de toepassing kan de lasbreedte variëren.*



Alle compressor optiepakketten bestaan uit:

- Urenteller
- Reduceerventiel
- Automatische condensaftap voor het waterreservoir
- 2x Multi snelkoppelingen, voor aansluiting Euro en Orion

COMPRESSOR FC910

Mobiele compacte compressor

- Olie-vrij
- Geluidsarm
- Eenvoudig te verplaatsen
- Ideaal voor licht gebruik
- Voor kleine toepassingen

Artikel nr.

5500.9100.0000	Compressor FC910
5500.9100.0010	Compressor FC910 full option

SPECIFICATIES

L/min	: 40ltr p/min
Drukvat	: 9ltr
Druk	: 7 BAR
Motor	: 0,9PK
Geluid	: 60 dB(A)
Voltage	: 230V / 3A
Gewicht	: 22kg
Afmeting	: 330 x 330 x 550mm



COMPRESSOR FC920

Stille kwaliteitscompressor voor licht productiegebruik

- Olie-vrij
- Geluidsarm
- Eenvoudig te verplaatsen
- Ideaal voor licht gebruik
- Geschikt voor zeilringsmachines

Artikel nr.

5500.9200.0000	Compressor FC920
5500.9200.0010	Compressor FC920 full option

SPECIFICATIES

L/min	: 108ltr p/min
Drukvat	: 25ltr
Druk	: 8 BAR
Motor	: 1,5PK
Geluid	: 66 dB(A)
Voltage	: 230V / 5A
Gewicht	: 34kg
Afmeting	: 510 x 600 x 830mm



COMPRESSOR FC930

Stille kwaliteitscompressor voor zwaar productiegebruik en meerdere machines tegelijk

- Olie-vrij
- Geluidsarm
- Eenvoudig te verplaatsen
- Geschikt voor grote machines
- Lucht capaciteit voor meerdere machines tegelijk

Artikel nr.

5500.9300.0000	Compressor FC930
5500.9300.0010	Compressor FC930 full option

SPECIFICATIES

L/min	: 136ltr p/min
Drukvat	: 50ltr
Druk	: 8 BAR
Motor	: 2PK
Geluid	: 66 dB(A)
Voltage	: 230V / 7A
Gewicht	: 55kg
Afmeting	: 950 x 400 x 600mm



COMPRESSOR FC940

Zware kwaliteitscompressor voor intensieve productiegebruik en meerdere machines tegelijk

- Olie-vrij
- Grote lucht capaciteit
- Geschikt voor grote machines met hoog luchtverbruik
- Lucht capaciteit voor meerdere machines tegelijk
- Kwalitatief hoogwaardige compressor

Artikel nr.

5500.9400.0000	Compressor FC940
5500.9400.0010	Compressor FC940 full option

SPECIFICATIES

L/min	: 192ltr p/min
Drukvat	: 90ltr
Druk	: 8 BAR
Motor	: 3PK
Geluid	: 73 dB(A)
Voltage	: 230V / 10A
Gewicht	: 90kg
Afmeting	: 1200 x 500 x 750mm



LUCHTHASPEL

5510.0020.0005 Luchthaspel 6,5m / 12 BAR

Compacte luchthaspel
 Ideaal om rondom de werkplek te bevestigen
 Perfect om uw werkplek regelmatig schoon te blazen



LUCHTHASPEL

5510.0020.0010 Luchthaspel 10m / 15 BAR

Krachtige luchthaspel
 Geschikt om machines en werkplekken op verschillende
 posities van perslucht te voorzien



PUSH-IN LUCHTSLANG

5 meter	10 meter	
5510.0010.0504	5510.0010.1004	Ø4 mm buitenmaat
5510.0010.0506	5510.0010.1006	Ø6 mm buitenmaat
5510.0010.0508	5510.0010.1008	Ø8 mm buitenmaat
5510.0010.0510	5510.0010.1010	Ø10 mm buitenmaat
5510.0010.0512	5510.0010.1012	Ø12 mm buitenmaat

* Andere lengtes & kleuren op aanvraag



GEWAPENDE LUCHTSLANG

5 meter	10 meter	
5510.0020.0812	5510.0020.1812	Gewapende luchtslang 8 x 12mm



SPIRAALSLANG

- 5510.0806.0025 Spiraalslang 8 x 6mm / 2,5m
- 5510.0806.0050 Spiraalslang 8 x 6mm / 5m
- 5510.0806.0075 Spiraalslang 8 x 6mm / 7,5m



BLAAS PISTOOL

- 5510.0030.0014 Blaas pistool fijn doseerbaar



KNIPKNIJPER

- 5510.0010.0000 Knipknijper

Knippen van een luchtslang

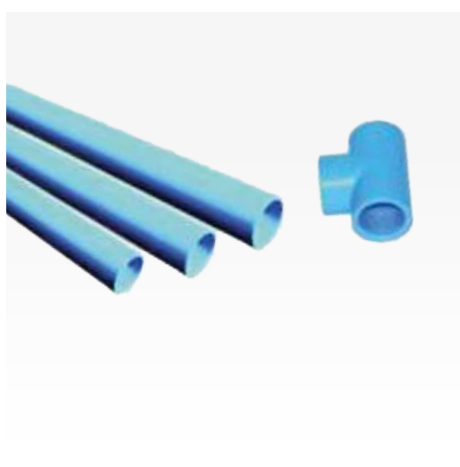

VASTE PERSLUCHTLEIDING

Snel, netjes en toekomstbestendig
Fepatex verzorgt de complete aanleg van kunststofluchtleidingen in uw werkplaats.



LUCHTKOPPELING

Orion	Euro	
5510.0050.0014	5510.0060.0014	Buitendraad G 1/4
5510.0050.0038	5510.0060.0038	Buitendraad G 3/8
5510.0050.0012	5510.0060.0012	Buitendraad G 1/2



INSTEELNIPPEL

Orion	Euro	
5510.0051.0014	5510.0061.0014	Binnendraad G 1/4
5510.0051.0038	5510.0061.0038	Binnendraad G 3/8



KOPPELINGEN

5510.0070.0014	Verloopstuk G1/4
5510.0070.0038	Verloopstuk G3/8
5510.0070.0T14	T-stuk G1/4
5510.0070.0T38	T-stuk G3/8
5510.0070.0814	Slangkoppeling G1/4 8mm
5510.0070.0838	Slangkoppeling G3/8 8mm



TEFLON TAPE

5519.0000.0010	Teflontape
----------------	------------



SLANGKLEMMEN

5510.0070.0825 Slangklemmen Ø8 t/m Ø25 mm



LUCHT ONTVOCHTIGER

5510.0100.0010 Luchtontvochtiger & drukreducer



PUSH-IN KOPPELINGEN

5510.0080.0008 Verloopstuk 8mm
 5510.0080.0T08 T-stuk 8mm
 5510.0080.1408 Buitendraad 1/4 8mm



DIVERSE LUCHTKOPPELINGEN

* Op aanvraag

Uw uitdaging
onze zorg



Engineering & Onderhoud

- ▶ Engineering
- ▶ Industriële onderhoud
- ▶ Service & Support
- ▶ Software
- ▶ Financial solutions

Engineering

Van ontwerp tot eindproduct

Onze engineers combineren mechanica, elektronica en software tot één geheel.

Met SolidWorks ontwerpen we 3D-modellen en constructies, onze PLC-programmeur ontwikkelt de besturing en onze elektrotechnisch tekenaar werkt complete schakelkasten uit. Onze werkplaats is uitgerust met een uitgebreid machinepark voor metaalbewerking, CNC-machines, draibanken, freesbanken en een 3D-printer voor kunststof prototypes. Daarmee produceren wij alles van losse onderdelen tot complete installaties.

Dankzij vaste partners in de regio verzorgen we ook oppervlaktebehandelingen zoals harden, coaten, verzinken en vernikkelen.

Onze kracht

Wat Fepatex onderscheidt, is de combinatie van technische expertise en diepgaande kennis van de confectie-industrie. Wij begrijpen de praktijk van onze klanten en ontwikkelen oplossingen die niet alleen technisch kloppen, maar ook dagelijks inzetbaar en efficiënt zijn. Daarom kiezen bedrijven in de confectie en maakindustrie vaak voor Fepatex in plaats van een standaard engineeringbureau.

Van idee naar 3D in kunststof of metaal Fepatex maakt het mogelijk met een focus op de industriële confectie- en maak industrie.



Wist u dat:

Bij Fepatex stopt het niet bij het leveren van zeilringen, machines en Profitex-oplossingen. Achter onze handelsactiviteiten staat een eigen engineering- en productieafdeling die van idee tot complete oplossing projecten realiseert.



IT & Automatisering

Binnen het engineeringteam van Fepatex beschikken we ook over de expertise om IT-gerelateerde vraagstukken op locatie op te lossen. Ons IT-team levert slimme toepassingen die direct waarde toevoegen in productieprocessen. Denk aan de integratie van scanners waarmee operators of zorgen dat klanten direct inzicht krijgen in de voortgang binnen hun productie proces. Zo brengen wij digitalisering en efficiëntie naar de werkvloer.

Industrieel onderhoud

Onze veelzijdigheid blijkt ook uit projecten buiten de confectione-industrie. Zo onderhouden wij de remsystemen van achtbanen bij de bekende pretparken, waarbij complete remsblokken worden gereviseerd of voorzien van speciaal ontwikkelde remschoenen.

Wij voeren groot onderhoud uit tijdens de zomer- en winterstops bij grote productie bedrijven in de maak industrie om de continuïteit van de productie te waarborgen. Ook wordt onze expertise ingezet voor specialistisch onderhoud en aanpassingen in de automotive-productie. Onze ervaring met het reviseren en afstellen van veiligheidskritische systemen maakt ons een betrouwbare partner in sectoren waar veiligheid, nauwkeurigheid en bedrijfszekerheid centraal staan. Van attractieparken tot industriële installaties: dankzij onze brede kennis en flexibele aanpak spelen wij snel en adequaat in op elke situatie, zonder concessies te doen aan kwaliteit.



SERVICE & SUPPORT

Bij Fepatex draait alles om service. Wij leveren niet alleen topkwaliteit machines, zeilringen en Profitex-oplossingen, maar zorgen er ook voor dat u er het maximale uit haalt. Van eerste installatie tot langdurig onderhoud ons team staat altijd voor u klaar.

Onze specialisten installeren uw machines en Profitex-opstellingen direct op locatie, zodat u zonder gedoe aan de slag kunt.

Dankzij een duidelijke training werken uw medewerkers vanaf dag één efficiënt en veilig met onze systemen.

Gaat er onverhoopt iets mis? Dan kunt u rekenen op onze 24/7 support. Eén telefoontje of online contact en wij brengen uw productie zo snel mogelijk weer in beweging. Indien nodig komen wij direct naar u toe. Met ons preventieve onderhoud voorkomt u onverwachte stilstand en blijft uw apparatuur in topconditie.

Met Fepatex kiest u niet alleen voor hoogwaardige producten, maar vooral voor betrouwbaarheid, continuïteit en persoonlijke service. Samen zorgen we ervoor dat uw productieproces altijd op volle kracht blijft draaien.



- ▶ Installatie op locatie
- ▶ Training & Workshops
- ▶ 24/7 Support
- ▶ Preventief & periodiek onderhoud



SOFTWARE SOLUTIONS

Met het Fepatex Status & Counter System krijgt u volledig inzicht in uw productieproces.

Deze slimme softwareoplossing is op iedere machine te installeren en geeft u real-time toegang tot belangrijke gegevens, waar u zich ook bevindt.



- ▶ Efficiency
- ▶ Productiviteit
- ▶ Optimalisatie
- ▶ Status & Counter

Via een beveiligde internetverbinding logt u eenvoudig in en ziet u direct hoeveel zeilringen een machine heeft geplaatst. Zo kunt u in één oogopslag zien hoeveel ringen elke machine heeft gezet, de productiviteit van medewerkers monitoren en onderhoud proactief plannen.

Dankzij het Status & Counter System optimaliseert u het gebruik van uw machines, verhoogt u de efficiëntie en voorkomt u onnodige stilstand. Zo houdt u altijd de controle over uw productie. Transparant, efficiënt en toekomstgericht.

FINANCIAL SOLUTIONS

Flexibele financiële oplossingen voor uw investering

Bij Fepatex begrijpen we dat iedere onderneming haar eigen wensen en mogelijkheden heeft bij de aanschaf van nieuwe machines en apparatuur.

Daarom bieden wij verschillende flexibele financieringsopties die aansluiten bij uw situatie. Zo kunt u investeren in onze zeilringmachines, Grommetmaster systemen of Profitex oplossingen zonder direct uw liquiditeit te belasten.



1. All-In solution

Met onze All-In Solution betaalt u de machine niet apart, maar via een "pay per eyelet" model. De kosten van uw machine worden verwerkt in de prijs van de zeilringen die u bij ons afneemt. Zo combineert u product en machine in één overzichtelijke formule, zonder grote investering vooraf.

2. Leasing optie

Kiest u voor leasing, dan spreidt u uw investering over een vaste looptijd met voorspelbare maandlasten. U profiteert direct van de nieuwste technologie, terwijl uw kapitaal beschikbaar blijft voor andere bedrijfsdoelen.

3. Huurkoop

Met onze huurkoopregeling schaft u de machine gefaseerd aan door middel van betaling in termijnen. Na afloop van de overeengekomen periode bent u volledig eigenaar van de machine. Zo combineert u flexibiliteit met eigendom.

Welke optie past het beste bij uw onderneming? Ons team adviseert u graag over de mogelijkheden.

1.0 ZEILRINGEN

	Blz.
C Circuskous	33
D Duurzame Zeilringen	42
F Fantasy & Logo	47
Fashion zeilringen	46
G Gordijnringen ECO	36
Gordijnringen IJZER	36
Gordijnringen Messing	34
Grommets Marine Grade	32
Grommets SPUR	32
Grommets US	32
H Heavy Duty Zeilringen	32
Hoge Zeilringen	48
K Kleine zeilringen	38
Korte zeilringen	48
Kunststof Inlages	37
Kunststof zeilringen	42
M Matras zeilringen	48
N Notaris ringen	44
O Ordner zeilringen	45
Ovale zeilringen	28
P Papier ringen	44
R Rechthoekige zeilringen	31
T Tourniquets	28
Tourniquets DIN	29
Transparante zeilringen	42
V Ventilatie ringen	46
Verstevigingsringen	37
Z Zeilringen B	26
Zeilringen DIN	22
Zeilringen FP	14
Zeilringen FR	27
Zeilringen NL	18
Zelfsnijdende zeilringen	41

2.0 ACCESSOIRES

	Blz.
A Afdekstroken	110
Anti-Vandalisme Band	106
B Bandhaken	84
Beachflag elastiek	86
Beugels	53
Bloktandrits Lasbaar	74
Buckles	104
C Contourmarkering	107
D Dakstukken	62
D-ringen	60
Drukknoppen	56
F Fjong rubbers	96
G Garen Coats	77
Gespen	61
H Haakprofielen	110
Haken	58
Holnieten	55
K Keder	100
Keder profielen	103
Keder rails	102
Kederroedes	109
Klemgespen	85
Klittenband	66
Koord	90
Koordhaken	92
Koordhouders	59
Koordklemmen	93
Koppelprofielen	103
L Lasband	81
Lijm	79
Loxx	57
M Markies biesband	88
Minax	56
P Passant	60
Peeskoord	106
Platte pees	87
Platte rubbers	96

2.0 ACCESSOIRES

	Blz.
R Ratels	85
Reflectieband	87
Rolveren	108
Ronde ringen	60
Rubbers	96
S Schuifzeil profielen	111
Screenzips	73
Shockband	87
Sjorband	82
Sneldeuren	140
Spanband	83
Spanners	97
Spanratels	109
Spiraalritsen Lasbaar	72
Spiraalritsen Opti	70
Spiraalritsen YKK	71
Stamoid Edge	89
Swingdeuren	139
T Tape	78
Tegenplaten	54
Tegenplaten buckles	106
TIR band	62
TIR kabel	95
TIR riemen	63
TIR rubbers	96
Tochtlamellen	138
Trapezecoörd	91
Truck Curtain rollers	112
Truck Roof parts	114
Truck Roof rollers	116
U U-Rails 15mm	118
U-Rails 24mm	122
U-Rails 38mm	130
U-Rails 44mm	134
V Veiligheidsgordelband	81
Vlaggenband	86
Vlaggenhaken	86
Vliesband	87
W Webband	80
Z Zeilbruggen	52

3.0 TEXTILES

	Blz.
A APCO cleaners	186
Aquastop	187
C Capemarine	170
Coverfab	155
Coverstreet	172
Cristal Art Print	153
Cristal Cool	152
Cristal MAR	152
Cristal Plus	151
Cristal RES HUVP	152
Cristal TOP	150
Cristal ZERO	152
F Fabrimesh	166
Fabrinet	159
Fabriplan	161
Fabriplus	162
Fabriscreen	159
Fabritarp	160
I Irisun Marine	176
Irisun Shade	174
K Katoen 100%	181
M Mesh	166
N Nylon-Katoen	184
O Opatex Pro	165
P Panama Star	163
PES-Katoen	184
Poly 420	154
Polytent FR	173
Prorain	173
Prosun	172
R Raytent	178
S Starpol 280 FR	154
Starpol AT FR	164
Starpol FR Oscurante	164
T Tentmesh	168
Texout 302	156
V Vinitex	153

4.0 ZEILRINGMACHINES

	Blz.		Blz.
E	Eyelet solutions	237	
F	FM4	198	
	FM7	198	
	FM8	199	
	FM10	199	
	FM14	200	
	FM15	201	
	FM20	206	
	FM21	206	
	FM25	207	
	FM35	207	
	FM90	230	
	FM104	226	
	FM228	227	
	FM231	226	
	FM238	223	
	FM239	217	
	FM239-CF	217	
	FM239-L	217	
	FM259	216	
	FM269	216	
	FM269-C	216	
	FM280	232	
	FM290	232	
	FM399	227	
	FM525	234	
	FM526	234	
	FM538	229	
	FM580	235	
	FM581	235	
	FM582	233	
	FM599	228	
	FM599-DD	228	
	FM840	233	
	FM868	222	
	FM869	220	
	FM879	221	
G	GM250	236	
	GM500	237	
	GM1000	238	
	GM2000	239	
	GM5000	237	
	Grommet Master	236	
H	Hamers & stansblokken	196	
	Handpers holpijpen	202	
	Handpers machines	198	
	Handpers stempels	204	
	Handslag holpijpen	192	
	Handslag stempels	194	
	HT10	214	
	HT200	214	
S	Semi automaten gordijnen	230	
	Semi automaten Heavy	214	
	Semi automaten opties	208	
	Semi automaten stempels	210	
V	Vol automaten banners	217	
	Vol automaten gordijnen	232	
	Vol automaten grafisch	228	
	Vol automaten heavy	221	
	Vol automaten 10 - 20mm	220	
	Vol automaten 25 - 40mm	234	
	Vol automaten 4 - 8mm	226	
	Vol automaten opties	224	
	Vol automaten ovaal	222	
	Vol automaten stempels	218	
Z	Zelfsnijdende zeilringen	200	

5.0 WERKPLAATS INRICHTING

	Blz.
B Bandafkortmachines	264
C Compressoren	272
Confectie tafels	242
E Easy cubes	250
Eyelet solutions	236
K Keer station	246
Knippen	262
L Las föhns	266
Las machines	267
Luchtaansluitingen	276
Luchtleidingen	274
Luchttafels	246
M Machine tafels	248
Media racks	256
Miller Weldmaster	266
R Roll cubes	250
Roll holders	252
Roll master	261
Roll master core	260
Roll movers	251
Roll racks	255
Roll towers	253
Roll tray	251
S Scharen	262
Spin racks	257
Snijden	263
W Wall racks	258
Welding solutions	270
Z Zeilringmachine tafels	248

ALGEMENE VOORWAARDEN

Algemene voorwaarden van de besloten vennootschap met beperkte aansprakelijkheid Fepatex Nederland B.V., Belgiëstraat 18, 5171 PN gevestigd te Kaatsheuvel, ingeschreven in het Handelsregister van de Kamer van Koophandel onder nr. 17283755.

DEFINITIES:

1. "Algemene Voorwaarden" en/of "Voorwaarden" zijn de onderhavige bepalingen.
2. "Overeenkomst" is iedere overeenkomst tot het leveren van Zaken, aanneming van werk en/of het verrichten van werkzaamheden die tussen Fepatex Nederland en de Koper en tussen Fepatex Nederland en de Opdrachtgever tot stand komt, elke wijziging of aanvulling daarop, alsmede alle (rechts)handelingen ter voorbereiding en ter uitvoering van die overeenkomst.
3. "(Af)Levering" is het door of namens Fepatex Nederland feitelijk ter beschikking stellen van zaken aan de Koper of aan een door de Koper aangewezen derde.
4. "Werk/Werkzaamheden" zijn alle door Fepatex Nederland te verrichten werkzaamheden die het onderwerp zijn van een met een Opdrachtgever gesloten overeenkomst en de door Fepatex Nederland ter ondersteuning van het Werk en/of de Werkzaamheden geleverde zaken en materialen.
5. "Zaken" zijn alle stoffelijke objecten waarop de overeenkomst betrekking heeft en/of in voorkomende gevallen de door Fepatex Nederland ter zake de te leveren Zaken te verrichten werkzaamheden of diensten.
6. "Fepatex Nederland" is Fepatex Nederland B.V.
7. De "Koper" is degene die met Fepatex Nederland een overeenkomst sluit ter zake de levering door dan wel in naam van Fepatex Nederland van Zaken en tevens iedere persoon met wie Fepatex Nederland onderhandelt over de totstandkoming daarvan.
8. "Opdrachtgever" is iedere natuurlijke of rechtspersoon met wie Fepatex Nederland een overeenkomst tot het aannemen van werk en/of het verrichten van werkzaamheden sluit en tevens iedere persoon met wie Fepatex Nederland onderhandelt over de totstandkoming daarvan.
9. Een "Offerte" is ieder mondeling of schriftelijk aanbod van Fepatex Nederland een overeenkomst met haar te sluiten.

ARTIKEL 1 TOEPASSELIJKHEID

1. Tenzij schriftelijk uitdrukkelijk anders overeengekomen, zijn deze Algemene Voorwaarden exclusief van toepassing op alle door of namens Fepatex Nederland te verrichten (rechts)handelingen en/of maken onderdeel uit van (i.) alle door Fepatex Nederland met Koper/Opdrachtgever gesloten overeenkomsten en (ii.) alle door Fepatex Nederland gedane offertes/aanbiedingen. Door Koper/ Opdrachtgever eventueel gehanteerde algemene (inkoop)voorwaarden (dan wel onderdelen daarvan) gelden
2. Slechts voor zover zij niet in strijd zijn met deze Algemene Voorwaarden, waarbij geldt dat Koper/Opdrachtgever er door het sluiten van een overeenkomst met Fepatex Nederland onvoorwaardelijk mee instemt dat de inhoud van deze Algemene Voorwaarden te allen tijde (of er sprake is van een zogenaamde 'battle of the forms' of niet) regardeert boven de inhoud van eventueel door Koper/Opdrachtgever gehanteerde algemene (inkoop)voorwaarden.
3. Wijzigingen van en/of aanvullingen op deze Algemene Voorwaarden zijn niet rechtsgeldig, tenzij deze op schrift zijn gesteld en namens de directie van Fepatex Nederland voor akkoord zijn ondertekend.

ARTIKEL 2 OFFERTES / TOTSTANDKOMING VAN OVEREENKOMSTEN

1. Offertes en/of aanbiedingen van Fepatex Nederland zijn vrijblijvend en kunnen altijd door Fepatex Nederland worden herroepen en/of gewijzigd, ook wanneer de Offertes en/of aanbiedingen een termijn voor aanvaarding bevatten. Van een overeenkomst tussen Koper/Opdrachtgever en Fepatex Nederland is alleen dan sprake indien Fepatex Nederland zulks schriftelijk aan Koper/Opdrachtgever heeft bevestigd.
2. Koper/Opdrachtgever kan een Offerte en/of aanbieding van Fepatex Nederland uitsluitend schriftelijk aanvaarden.
3. Indien Fepatex Nederland een termijn heeft verbonden aan de aanvaarding door Koper/Opdrachtgever van een Offerte en/of aanbieding en Koper/Opdrachtgever niet binnen de door Fepatex Nederland gestelde termijn een Offerte en/of aanbieding (onvoorwaardelijk) heeft aanvaard, komt de betreffende Offerte en/of aanbieding te vervallen zonder dat Fepatex Nederland is gehouden om deze Offerte en/of deze aanbieding later alsnog gestand te doen tenzij Fepatex Nederland besluit om de buiten de gestelde termijn van Koper/Opdrachtgever ontvangen bevestiging te accepteren en aldus te bepalen dat er een overeenkomst tussen partijen is ontstaan.

ARTIKEL 3 PRIJZEN

1. De door Fepatex Nederland gebruikte prijzen zijn gebaseerd op voor Fepatex Nederland prijsbepalende factoren die tijdens de onderhandelingen en/of voor het uitbrengen van de offerte of prijslijsten bekend waren. Onder prijsbepalende factoren wordt onder meer verstaan ruw materiaal prijzen, inkoopprijzen van leveranciers van Fepatex Nederland, in- en uitvoerrechten en andere soortgelijke heffingen, vrachttarieven, verzekeringspremies, heffingen, belastingen en andere overheidslasten en arbeidsloon.
2. Als één of meer van deze prijsbepalende factoren wijzigt voordat de (Af)levering plaats vindt dan wel voordat met het Werk/de Werkzaamheden een aanvang wordt genomen, komt Fepatex Nederland het recht toe om de prijzen redelijkerwijs omhoog aan te passen dan wel (indien Koper/Opdrachtgever niet instemt met een prijsaanpassing omhoog) om de overeenkomst tussen Fepatex Nederland en Koper/Opdrachtgever te ontbinden zonder jegens Koper/Opdrachtgever gehouden te zijn tot vergoeding van schade die dientengevolge eventueel zijdens Koper/Opdrachtgever mocht ontstaan.
3. Bij elke overeenkomst, waaronder begrepen levering op aanvoer, zal wijziging van de koersen in één of meer valuta's waarop de totstandkoming van en/of uitvoering van de overeenkomst is gebaseerd, Fepatex Nederland het recht geven de prijs aan te passen of de Offerte te herroepen dan wel de overeenkomst te ontbinden.

ARTIKEL 4 RISICO

Tenzij Fepatex Nederland schriftelijk heeft bevestigd dat Zaken DDP (delivery duty paid, inclusief rechten) worden geleverd en/of verzending van Zaken voor rekening en risico van Fepatex Nederland worden vervoerd naar Koper, is Fepatex Nederland niet aansprakelijk voor kwaliteitsvermindering van Zaken die ontstaan vanaf het moment dat deze haar magazijn of het magazijn van een derde, of enige andere opslag- of afvoerplaats verlaten. In alle gevallen geldt dat het risico van kwaliteitsvermindering en/of het tenietgaan van Zaken na het moment dat deze haar magazijn of het magazijn van een derde, of enige andere opslag- of afvoerplaats verlaten door geweld, waaronder terreur en natuurgeweld, steeds voor rekening van de Koper komt. Wanneer zaken voor rekening en risico van de Koper reizen, dan is de Koper verplicht zich voor dit risico te verzekeren.

ARTIKEL 5 AFLEVERING / LEVERTIJDEN

1. Wanneer in Offertes of bevestigingen zijdens Fepatex Nederland levertijden of een datum aanvang werkzaamheden zijn opgenomen, zijn dit geen fatale termijnen voor Fepatex Nederland. Levertijden dan wel aanvangsdata dienen slechts als indicatie en kunnen daarom niet worden gegarandeerd door Fepatex Nederland.
2. In het geval zich een situatie voordoet dat Fepatex Nederland en Koper/Opdrachtgever een levertijd dan wel een aanvangsdatum zijn overeengekomen, zal (in geval van overschrijding van een dergelijke levertijd/aanvangsdatum) pas sprake zijn van verzuim zijdens Fepatex Nederland ter zake de nakoming van diens (leverings-)verplichtingen nadat Koper/Opdrachtgever Fepatex Nederland een redelijke (extra) termijn heeft gesteld voor de levering van de betreffende Zaak dan wel aanvang van de werkzaamheden en Koper/Opdrachtgever Fepatex Nederland in gebreke heeft gesteld ter zake de (niet of niet tijdige) nakoming van de (leverings-)verplichtingen van Fepatex Nederland.
3. Overschrijding van de (indicatieve of overeengekomen) levertijd/termijn van te verrichten werkzaamheden verplicht Fepatex Nederland niet tot enige vergoeding van schade geleden door de Koper/Opdrachtgever en/of een derde. Overschrijding van de levertijd/termijn van te verrichten werkzaamheden geeft de Koper/Opdrachtgever niet het recht de overeenkomst te ontbinden of diens verplichtingen uit de met Fepatex Nederland overeengekomen overeenkomst(en) niet na te komen of op te schorten.
4. Tenzij uitdrukkelijk schriftelijk anders door Fepatex Nederland en Koper is overeengekomen, heeft Fepatex Nederland het recht een order in haar geheel dan wel, na het opeenvolgend beschikbaar komen van de Zaken, in gedeelten te leveren. Als Fepatex Nederland de Koper voor iedere deellevering afzonderlijk factureert, is Koper verplicht de afzonderlijke facturen te betalen in overeenstemming met artikel 13.
5. De Koper is te allen tijde verplicht de geleverde Zaken in ontvangst te nemen en direct te lossen. Als Zaken niet binnen 3 uur na aflevering in ontvangst worden genomen, worden zij opgeslagen op de plaats die daarvoor in de overeenkomst, wet of naar algemeen gebruik is aangewezen. Opslag door Fepatex Nederland is voor rekening en risico van Koper.

ARTIKEL 6 VERPLICHTINGEN VAN DE OPDRACHTGEVER

1. Tenzij anders is overeengekomen zorgt de Opdrachtgever ervoor dat Fepatex Nederland tijdig kan beschikken:
 - a. Over de voor de opzet van het Werk benodigde gegevens en goedkeuringen (zoals publiekrechtelijke en privaatrechtelijke toestemmingen), zo nodig in overleg met Fepatex Nederland;
 - b. Over het gebouw, het terrein of het water waarin of waarop het werk moet worden uitgevoerd;
 - c. Over voldoende gelegenheid voor aanvoer, opslag en/of afvoer van bouwstoffen en hulpmiddelen;
 - d. Over aansluitingsmogelijkheden voor elektrische machines, verlichting, verwarming, gas, perslucht en water.
2. De benodigde elektriciteit, gas en water zijn voor rekening van de Opdrachtgever.
3. Het is de Opdrachtgever niet toegestaan om vóór de dag waarop het Werk als opgeleverd geldt van het werk zelf dan wel door derden werkzaamheden uit te (laten) voeren, behoudens toestemming van Fepatex Nederland.
4. Zonder voorafgaande schriftelijke of elektronische toestemming van Fepatex Nederland is het de Opdrachtgever niet toegestaan om voor de dag waarop het Werk als opgeleverd geldt zijn rechten en plichten uit de overeenkomst over te dragen aan een derde.

ARTIKEL 7 HOEEVEELHEID

1. Als Fepatex Nederland in offertes of bevestigingen het woord "aantal" of "hoeveelheid" gebruikt en de afgeleverde hoeveelheid maximaal 20% afwijkt van de in de Offerte of bevestiging opgegeven hoeveelheid, geeft dit Koper niet de bevoegdheid om de Zaken ter retourneren, de overeenkomst te ontbinden en/of om betalingsverplichtingen op te schorten.
2. De Koper verplicht zich om voor het te veel geleverde bij te betalen conform de met Fepatex Nederland overeengekomen prijs voor de betreffende Zaak/Zaken.

ARTIKEL 8 MEER EN MINDER WERK BIJ AANNEMING VAN WERK

1. Verrekening van meer en minder werk vindt plaats:
 - a. Ingeval van wijzigingen in de overeenkomst dan wel in de voorwaarden van uitvoering;
 - b. Ingeval van afwijkingen van de bedragen van de stelposten;
 - c. Ingeval van afwijkingen van verrekenbare hoeveelheden;
2. In geval van door de Opdrachtgever gewenste wijzigingen in de overeenkomst dan wel in de voorwaarden van uitvoering kan Fepatex Nederland slechts dan een verhoging van de prijs vorderen, wanneer Fepatex Nederland de Opdrachtgever tijdig heeft gewezen op een daaruit voortvloeiende prijsverhoging, tenzij de Opdrachtgever die prijsverhoging uit zichzelf had moeten begrijpen.
3. Wijzigingen in de overeenkomst dan wel de voorwaarden van uitvoering zullen – behoudens spoedeisende omstandigheden – schriftelijk of elektronisch worden overeengekomen. Het gemis van een schriftelijke of elektronische opdracht laat de aanspraken van Fepatex Nederland en van de Opdrachtgever op verrekening van meer en minder werk onverlet. Bij gebreke van een schriftelijke opdracht rust het bewijs van de wijziging op degene die de aanspraak maakt.
4. Stelposten zijn in de overeenkomst genoemde bedragen, die in de aannemingsom zijn begrepen en die bestemd zijn voor hetzij
 - a. Het aanschaffen van bouwstoffen;
 - b. Het aanschaffen van bouwstoffen en het verwerken daarvan;
 - c. Het verrichten van werkzaamheden, welke op de dag van de overeenkomst onvoldoende nauwkeurig zijn bepaald en welke door de opdrachtgever nader moeten worden ingevuld.
5. Ten aanzien van iedere stelpost wordt in de overeenkomst vermeld waarop deze betrekking heeft.
6. Bij de ten laste van stelposten te brengen uitgaven wordt gerekend met de aan Fepatex Nederland berekende prijzen respectievelijk de door hem gemaakte kosten, te verhogen met een opslag.
7. Indien een stelpost uitsluitend betrekking heeft op het aanschaffen van bouwstoffen, zijn de kosten van het verwerken daarvan in de aannemingsom begrepen en worden deze niet afzonderlijk verrekend. Deze kosten zullen echter worden verrekend ten laste van de stelpost, waarop de aanschaffing van die bouwstoffen wordt verrekend voor zover zij door de invulling die aan de stelpost wordt gegeven hoger zijn dan die waarmee Fepatex Nederland redelijkerwijs rekening heeft moeten houden.
8. Indien een stelpost betrekking heeft op het aanschaffen van bouwstoffen en het verwerken daarvan, zijn de kosten van verwerking niet in de aannemingsom begrepen en worden deze afzonderlijk ten laste van de stelpost verrekend.
9. Indien in de overeenkomst verrekenbare hoeveelheden zijn opgenomen, en deze hoeveelheden te hoog of te laag blijken om het werk tot stand te brengen, zal verrekening plaatsvinden van de uit die afwijking voortvloeiende meer of minder kosten.

ARTIKEL 9 KWALITEIT EN BEWERKING

Tenzij schriftelijk uitdrukkelijk anders is overeengekomen, zijn bewerkingen van de door Fepatex Nederland geleverde of te leveren Zaak (door Koper zelf of namens Koper door een derde verricht), zoals zagen, boren, verven, (na) behandelingen, drogen of andere vormen van bewerkingen voor rekening en risico van de Koper.

ARTIKEL 10 KLACHTEN

1. De Koper dient de geleverde Zaken op aantal, omvang en kwaliteit te controleren. De op de vrachtbrief, afleverings-bon of ander gewaarmerkt document vermelde hoeveelheden c.q. stuks gelden als juist, tenzij manco's (ontbrekende artikelen/producten) onmiddellijk (bij aflevering) door de Koper op het ontvangstbewijs zijn vermeld.
2. Klachten over de kwaliteit en/of afwijkingen van de geleverde Zaak dienen uiterlijk binnen 8 dagen na aflevering van de Zaak door de Koper aan Fepatex Nederland te worden gemeld per aangetekende brief, fax, of e-mail. Bij melding per fax of e-mail dient Koper een ontvangstbewijs respectievelijk een leesbevestiging te bewaren ten bewijze van de verzending door Koper en ontvangst door Fepatex Nederland. Deze termijn van acht dagen betreft een vervaltermijn, Fepatex Nederland is niet gehouden om opvolging te geven aan klachten van Koper die na ommekomst van deze termijn aan Fepatex Nederland worden gemeld.
3. De Koper stelt Fepatex Nederland in de gelegenheid de Zaken na Aflevering te inspecteren, om te kunnen vaststellen of de klachten al dan niet gegrond zijn. De Koper kan niet meer klagen over de kwaliteit en/of afwijkingen van de geleverde Zaken na gehele of gedeeltelijke verwerking van de Zaken.
4. Wanneer de bewuste Zaken waaromtrent Koper zich heeft beklaagd zich niet in het magazijn van Fepatex Nederland bevinden, dienen zij door de Koper voor eigen rekening en risico te worden opgeslagen. In dat geval rust op de Koper de verplichting om voor de zaken zorg te dragen. Tevens dient de Koper zich adequaat te verzekeren tegen de gebruikelijke risico's.
5. Een klacht geeft de Koper niet het recht om betaling van de koopprijs of bijkomende kosten geheel of gedeeltelijk op te schorten.
6. De Koper wordt geacht de zaak in goede staat te hebben aanvaard, tenzij hij zich conform dit artikel (tijdig) beklaagt.
7. In geval van door Fepatex Nederland in opdracht van Opdrachtgever verrichte Werkzaamheden of tot stand gebracht werk, geldt het werk als opgeleverd wanneer Fepatex Nederland heeft medegedeeld dat het werk gereed is voor oplevering en de Opdrachtgever het werk heeft aanvaard. Ter gelegenheid van de oplevering wordt een door beide partijen te ondertekenen opleveringsrapport opgemaakt. Een door de Opdrachtgever geconstateerde tekortkoming die door Fepatex Nederland niet wordt erkend, wordt in het opleveringsrapport als zodanig vermeld.
8. Indien Fepatex Nederland heeft medegedeeld dat het Werk voor oplevering gereed is en de Opdrachtgever niet binnen 8 dagen daarna laat weten of hij het werk al dan niet aanvaardt, geldt het Werk als naar behoren en zonder tekortkoming verricht /tot stand gebracht en opgeleverd.
10. Indien de Opdrachtgever het werk deels of geheel afkeurt, dient hij dat schriftelijk of elektronisch te doen onder vermelding van de gebreken die de reden voor afkeuring zijn. Kleine gebreken, die gevoeglijk in de onderhoudstermijn kunnen worden hersteld, zullen geen reden tot afkeuring mogen zijn, mits zij een eventuele ingebruikneming niet in de weg staan.
11. Indien de Opdrachtgever het werk in gebruik neemt, geldt het werk als naar behoren opgeleverd.
12. Indien partijen vaststellen dat gelet op de aard of omvang van de tekortkomingen in redelijkheid niet van oplevering kan worden gesproken, zal Fepatex Nederland na overleg met de Opdrachtgever een nieuwe datum noemen waarop het werk gereed zal zijn voor oplevering.
13. Vanaf de dag waarop het werk als opgeleverd geldt, is het werk voor risico van de Opdrachtgever.

ARTIKEL 11 AANSPRAKELIJKHEID

1. Fepatex Nederland is niet aansprakelijk voor gevolgschade, bedrijfsschade en/of indirecte schade (waaronder mede wordt begrepen verlies van inkomsten, winstderving, gemiste besparingen en bedrijfsstagnatie), die het gevolg is van het niet, of niet tijdig of niet deugdelijk nakomen door Fepatex Nederland van haar contractuele verplichtingen jegens Koper of Opdrachtgever.
2. Fepatex Nederland is niet aansprakelijk voor schade die aan personen en/of zaken door opzet en/of grove schuld van niet-leidinggevende ondergeschikten wordt toegebracht.
3. De Koper vrijwaart Fepatex Nederland voor alle aanspraken van derden tot vergoeding van de in lid 1 & 2 genoemde schadeposten.
4. Wanneer tekortkomingen naar de aard van de prestatie voor rekening van Fepatex Nederland komen, heeft Fepatex Nederland de keuze uit de volgende alternatieven:
 - I. Indien het de levering van een Zaak door Fepatex Nederland betreft:
 - a. Fepatex Nederland vervangt de ondeugdelijke Zaak nadat de Koper deze aan haar heeft teruggezonden, of
 - b. Fepatex Nederland vergoedt de schade tot ten hoogste de factuurwaarde van de ondeugdelijke Zaak. Fepatex Nederland is in geen geval verplicht tot het repareren van de geleverde Zaak.
 - II. indien het door Fepatex Nederland verrichte werkzaamheden of een door Fepatex Nederland tot stand gebracht werk betreft:
 - a. Fepatex Nederland verricht dat deel van de werkzaamheden waaromtrent de tekortkoming zijdens Fepatex Nederland bestaat, opnieuw of
 - b. Fepatex Nederland vergoedt de schade zijdens de Opdrachtgever tot ten hoogste de door Fepatex Nederland aan de Opdrachtgever in rekening gebrachte kosten voor de betreffende werkzaamheden.
5. Geringe afwijkingen in maat en/of dikte en een gering kleurverschil hebben niet tot gevolg dat Fepatex Nederland haar verplichtingen niet behoorlijk is nagekomen.
6. De Koper en/of Opdrachtgever is verplicht Fepatex Nederland in de gelegenheid te stellen haar verplichtingen op grond van de overeenkomst na te komen en dient hiertoe de nodige medewerking te verlenen.
7. In geval van tekortkomingen in het ontwerp van het door Fepatex Nederland tot stand te brengen Werk, is Fepatex Nederland hiervoor slechts aansprakelijk voor zover deze tekortkomingen hem rechtstreeks kunnen worden toegerekend.
8. De aansprakelijkheid van Fepatex Nederland op grond van het vorige lid is beperkt tot het voor het verrichten van de ontwerpwerkzaamheden overeengekomen bedrag. Indien geen bedrag is overeengekomen, is de aansprakelijkheid van de Fepatex Nederland beperkt tot 10% van de aannemingsom.
9. Onverminderd de aansprakelijkheid van partijen krachtens de overeenkomst of de wet is Fepatex Nederland jegens Opdrachtgever aansprakelijk voor schade aan het werk, tenzij deze schade het gevolg is van buitengewone omstandigheden tegen de schadelijke gevolgen waarvan Fepatex Nederland in verband met de aard van het werk geen passende maatregelen heeft behoeven te nemen en het onredelijk zou zijn de schade voor zijn rekening te doen komen.
10. Na de dag waarop het Werk als opgeleverd geldt, is Fepatex Nederland niet meer aansprakelijk voor tekortkomingen aan het werk.
11. Het in het eerste lid bepaalde lidjt uitzondering indien sprake is van een gebrek:
 - a. Dat in de onderhoudstermijn aan de dag is getreden en dat redelijkerwijs niet bij oplevering door de Opdrachtgever onderkend had kunnen worden, tenzij Fepatex Nederland aannemelijk maakt dat het gebrek met grote mate van waarschijnlijkheid moeten worden toegeschreven aan een omstandigheid, die aan de Opdrachtgever kan worden toegerekend;
 - b. Dat na afloop van de onderhoudstermijn aan de dag is getreden, dat redelijkerwijs niet bij oplevering door de Opdrachtgever onderkend had kunnen worden en waarvan de Opdrachtgever aannemelijk maakt dat het gebrek met grote mate van waarschijnlijkheid moeten worden toegeschreven aan een omstandigheid, die aan Fepatex Nederland kan worden toegerekend.
12. De rechtsvordering uit hoofde van het in lid 11 sub a bedoelde gebrek is niet ontvankelijk, indien zij wordt ingesteld na verloop van twee jaren na het verstrijken van de onderhoudstermijn.
13. De rechtsvordering uit hoofde van het in lid 11 sub b bedoelde gebrek is niet ontvankelijk, indien zij wordt ingesteld na verloop van vijf jaren na het verstrijken van de onderhoudstermijn.
14. In alle gevallen waarin komt vast te staan dat Fepatex Nederland jegens Koper of Opdrachtgever aansprakelijk is voor vergoeding van schade ontstaan door dan wel vanwege Fepatex Nederland verrichte rechtshandelingen en/of feitelijke handelingen, is die aansprakelijkheid beperkt tot maximaal het bedrag van de door de verzekeraar van Fepatex Nederland te verstrekken uitkering, althans tot maximaal het factuurbedrag, althans tot dat gedeelte van de factuur waarop de aansprakelijkheid betrekking heeft.

ARTIKEL 12 ANNULERING/OPSCHORTING

1. Bij tekortkomingen van Fepatex Nederland welke haar niet kunnen worden toegerekend, waaronder het geval dat Fepatex Nederland haar verplichtingen niet of niet tijdig kan nakomen omdat haar toeleveranciers en/of de door Fepatex Nederland bij de uitvoering van de overeenkomst betrokken derden Fepatex Nederland daartoe niet in staat stellen, zal de nakoming van de verplichtingen van Fepatex Nederland worden opgeschort voor zover nakoming niet blijvend onmogelijk is.
2. Wanneer de levertijd of de door Fepatex Nederland voorafgaand aan het Werk geïndiceerde opleveringstermijn naar verwachting van Fepatex Nederland wordt verlengd met meer dan 3 maanden, of wanneer nakoming alsnog geheel onmogelijk blijkt, dan heeft Fepatex Nederland het recht de overeenkomst voor het niet uitgevoerde deel (buitengerechtelijk) te ontbinden zonder jegens Koper of Opdrachtgever tot enige schadevergoeding gehouden te zijn. Bij gedeeltelijke nakoming door Fepatex Nederland, is de Koper of Opdrachtgever verplicht het hiermee samenhangende gedeelte van de overeengekomen totaalprijs te voldoen.
3. Bij iedere tekortkoming van de Koper of Opdrachtgever heeft Fepatex Nederland het recht al haar bestaande verplichtingen ten opzichte van de Koper of Opdrachtgever met onmiddellijke ingang op te schorten totdat de Koper of Opdrachtgever aan al zijn opeisbare verplichtingen heeft voldaan.
4. Fepatex Nederland heeft het recht alvorens van haar kant na te komen volledige betaling en/of afdoende zekerheid voor de nakoming door de Koper of Opdrachtgever te verlangen wanneer naar het oordeel van Fepatex Nederland aannemelijk is dat de Koper of Opdrachtgever zijn verplichtingen niet juist en/of niet tijdig zal (kunnen) nakomen.

ARTIKEL 13 BETALING

1. Tenzij de Koper of Opdrachtgever binnen de in lid 3 van dit artikel bepaalde termijn betaalt, kan de factuur worden verhoogd met een kredietbeperkingstoeslag van 2% op het totale factuurbedrag.
2. Wissel- en bankkosten en andere kosten die betrekking hebben op de betaling van de factuur komen voor rekening van de Koper of Opdrachtgever.
3. Betaling dient plaats te vinden binnen 30 dagen na factuurdatum. Wanneer binnen deze (fatale) termijn geen betaling heeft plaatsgevonden is de Koper of Opdrachtgever onmiddellijk (zonder dat enige ingebrekestelling nodig is) in verzuim. De Koper of Opdrachtgever is, afgezien van de in lid 1 genoemde kredietbeperkingstoeslag, een rentevergoeding verschuldigd van 5% over iedere maand of gedeelte daarvan dat de Koper of opdrachtgever met betaling in gebreke blijft.
5. Afwijkende betalingstermijnen gelden alleen indien zij uitdrukkelijk schriftelijk door Fepatex Nederland zijn bevestigd.
6. De Koper of Opdrachtgever kan bij betaling geen korting o.i.d. op het factuurbedrag in mindering brengen. Tevens is de Koper of Opdrachtgever niet bevoegd om een al dan niet opeisbare geldvordering van zijn kant te verrekenen met door Koper of Opdrachtgever aan Fepatex Nederland (uit welke hoofde dan ook) verschuldigde geldbedragen.
7. De Koper of Opdrachtgever is gehouden alle gerechtelijke en buitengerechtelijke kosten te vergoeden die Fepatex Nederland heeft moeten maken als gevolg van het feit dat de Koper of Opdrachtgever in gebreke is gebleven zijn verplichtingen tijdig en/of behoorlijk na te komen.
8. Bij niet tijdige betaling is de door de Koper of Opdrachtgever verschuldigde vergoeding van de buitengerechtelijke kosten tenminste gelijk aan 15% van het door de Koper of Opdrachtgever verschuldigde bedrag (bestaande uit de hoofdsom, kredietbeperkingstoeslag en vertragingsrente).
9. Indien de Koper of Opdrachtgever in rechte ten gunste van Fepatex Nederland een kostenveroordeling wordt opgelegd die lager is dan de daadwerkelijk door Fepatex Nederland gemaakte (buiten)gerechtelijke kosten, dient de Koper of Opdrachtgever het verschil alsnog aan Fepatex Nederland te voldoen op eerste verzoek van Fepatex Nederland daartoe.

ARTIKEL 14 EIGENDOMSVOORBEHOUD

1. De eigendom van de door Fepatex Nederland geleverde Zaak of door Fepatex Nederland geleverde zaken in het kader van door Fepatex Nederland voor Opdrachtgever verrichte werkzaamheden gaat pas op de Koper of Opdrachtgever over als hij alles heeft voldaan dat Fepatex Nederland op grond van de overeenkomsten met de Koper of opdrachtgever en de in dat kader verrichte diensten of werkzaamheden van Koper of Opdrachtgever te vorderen mocht hebben of krijgen.
2. Wanneer sprake is van zaakvorming doordat de Koper of Opdrachtgever de ontvangen zaken, waarop het eigendomsvoorbehoud van Fepatex Nederland rust, bewerkt of verwerkt, wordt Fepatex Nederland van rechtswege eigenaar van deze (na bewerking of verwerking ontstane) zaken. De Koper of Opdrachtgever houdt in alle gevallen de zaken automatisch voor Fepatex Nederland totdat de eigendom conform lid 1 op hem overgaat.
3. Mocht Fepatex Nederland ondanks het bepaalde in lid 2 de eigendom toch verliezen, dan verleent de Koper of Opdrachtgever op verzoek van Fepatex Nederland alle vereiste medewerking die nodig is voor het vestigen van een al dan niet bezitloos pandrecht op de betreffende zaken ten behoeve van Fepatex Nederland.
4. De Koper of Opdrachtgever is, ondanks het bepaalde in het eerste lid, bevoegd zaken die hij van Fepatex Nederland heeft ontvangen te verkopen en/of door te leveren in het kader van zijn normale bedrijfsuitoefening. Als voorwaarde geldt hierbij echter steeds dat de Koper of Opdrachtgever zijn wederpartij ruim voor de totstandkoming van enige overeenkomst omtrent de zaken van Fepatex Nederland schriftelijk in kennis stelt van het eigendomsvoorbehoud van Fepatex Nederland.
5. Fepatex Nederland heeft altijd het recht aan de Koper of Opdrachtgever de voorwaarde te stellen dat hij de zaken van Fepatex Nederland pas verkoopt, (af)levert en/of in gebruik geeft na vestiging van een bezitloos pandrecht ten behoeve van Fepatex Nederland.
6. De in lid 4 genoemde bevoegdheid van de Koper of Opdrachtgever vervalt wanneer de Koper of Opdrachtgever nalatig is in de juiste en/of tijdige nakoming van zijn verplichtingen tegenover Fepatex Nederland. Deze bevoegdheid herleeft, met terugwerkende kracht, wanneer de Koper of Opdrachtgever zijn achterstallige verplichtingen alsnog nakomt.
7. Zolang de eigendom van de door Fepatex Nederland geleverde zaken niet op de Koper of Opdrachtgever is overgegaan, is de Koper of Opdrachtgever niet bevoegd die zaken op enige wijze aan derden in bewaring en/of in (ver)bruikleen en/of uit handen te geven.

ARTIKEL 15 VERPANDING / CESSIE

Tot meerdere zekerheid voor de volledige betaling van haar vorderingen op de Koper of Opdrachtgever is de Koper of Opdrachtgever op eerste verzoek van Fepatex Nederland verplicht mee te werken aan de openbare dan wel bezitloze verpanding en/of cessie van alle vorderingen die de Koper of de Opdrachtgever op derden bezit of op enig moment zal bezitten.

ARTIKEL 16 SLOTBEPALINGEN

1. Het Nederlandse recht is van toepassing op alle geschillen, inclusief kort gedingen, samenhangende met en/of voortvloeiende uit deze Algemene Voorwaarden en/of overeenkomsten waarop deze Algemene Voorwaarden van toepassing zijn.
2. De in lid 1 bedoelde geschillen zullen worden voorgelegd aan de rechtbank Zeeland-West-Brabant, behoudens indien en voor zover enig geschil tot de competentie van de kantonrechter behoort.
3. Op de gebruikelijke handelsafkortingen zijn van toepassing de internationale regels voor de uitlegging van handelstermen (Incoterms 2000) met aanvullingen van de meest recente uitgave van de Internationale Kamer van Koophandel (ICC).
4. Het is zonder voorafgaande schriftelijke toestemming van Fepatex Nederland niet toegestaan deze voorwaarden geheel of gedeeltelijk over te nemen of te gebruiken.

Disclaimer Fepatex

Alle rechten voorbehouden.

De naam Fepatex, het Fepatex-logo, evenals alle foto's, beelden, en teksten op deze website en in de catalogus, zijn eigendom van Fepatex B.V. en zijn beschermd onder het Europese merken- en auteursrecht. Het is niet toegestaan om deze zonder schriftelijke toestemming te gebruiken, kopiëren of voor andere doeleinden in te zetten. Overtreding van deze rechten kan juridische stappen tot gevolg hebben.

De inhoud van deze catalogus en website is met zorg samengesteld en wordt door Fepatex B.V. regelmatig bijgewerkt. Desondanks kan Fepatex geen garantie bieden over de volledigheid of juistheid van de verstrekte informatie. De informatie is uitsluitend indicatief en kan op elk moment, zonder voorafgaande kennisgeving, gewijzigd of beëindigd worden. Aan deze informatie kunnen geen rechten worden ontleend, en het gebruik hiervan is volledig op eigen risico.

Fepatex aanvaardt geen aansprakelijkheid voor enige directe of indirecte schade die voortvloeit uit het gebruik van de informatie in deze catalogus, de website, of externe bronnen waarnaar wordt verwezen. Daarnaast kunnen wij niet garanderen dat de catalogus of website foutloos of ononderbroken beschikbaar is.

Voor alle diensten en producten van Fepatex zijn onze algemene voorwaarden van toepassing. Deze zijn beschikbaar via onze website of kunnen op verzoek worden toegezonden.

Op deze disclaimer en de inhoud van de catalogus en website is het Nederlands recht van toepassing. Deze catalogus is editie 2025.



BESTEL GEMAKKELIJK EN SNEL
VIA ONZE WEBSHOP OP
WWW.FEPATEX.NL





FEPATEX

Belgiëstraat 18 | 5171 PN Kaatsheuvel | Nederland
info@fepatex.nl | +31 (0)416 53 00 49 | fepatex.nl